



**Carensoils**

**PROMOTIEFOLDER 2022/2023**

**CATALOGUE DE PROMOTION 2022/2023**



## Onze partners - Nos partenaires



## Inhoudstafel - Table de matières

	Pagina Page
1. Diesel	3
2. Benzine - Essence	15
3. AdBlue	17
4. Transport van vaten/Opvangbakken Transport des fûts/Bacs de rétention	22
5. Olie-Huile	24
Afvalolie - Huile usée	33
6. Antigel/Ruitenvloeistof-lave glace/Thinner	35
7. Vet - Graisse	37
8. Remontluchter/Sproeitoestellen Purgeur de freins/Pulvérisateurs	45
9. Lucht - Air	46
10. Water - Eau	54
11. Haspels - Enrouleurs	57
12. Slangen - Tuyaux	68
13. Rubber - Caoutchouc	71
14. Brandweermateriaal - Matériel incendie	74
15. Werkplaats - Atelier	75
Afzuiginstallaties - Installations d'aspiration	76
Hefbruggen - Ponts élévateurs	78
Krikken - Crics	81
Persen - Presses	83
Werklampen - Lampes de travail	84
16. Allerlei - Divers	85

# Handpompen voor diesel Pompes à main pour diesel

	Vaten fûts	Max debiet Débit max	Code
1.	60-200l	24 l/min	SA308010
2.	60-200l	24 l/min	TM308000
3.	12-20l	6 l/min	TB00BL02
4.	60-200l	12 l/min	TB00BL05
5.	60-200l	20 l/min	TB00BL06
6.	12-20l	6 l/min	TB00BL08
7.	-	6 l/min	TB-BL609R
8.	60-200l	35 l/min	IP0035100A
9.	60-200l	38l/100rev	IP0033252A

Rotatieve handpomp in aluminium, 2" BSP, aanzuigbuis 1020 mm.  
Pompe manuelle rotative en aluminium, 2" BSP. Tube d'aspiration 1020 mm.



1.



Polyethyleen Siphonpomp  
Pompe à siphon en polyéthylène

2xD batterij excl.  
Batterie 2xD excl.

Dubbelwerkende vleugelpomp Type K voor diesel en olie. Pompen mogen niet gebruikt worden onder druk. Enkel met vrije uitloop.  
Pompes type K va et vient. Pour diesel et huile. La pompe ne peut pas être utilisée sous pression. Uniquement sortie libre.

	Max debiet Débit max	Aansluiting Connection	Code
K-0	15 l	1/2"	MA-095110
K-1	25 l	3/4"	MA-095120
K-2	35 l	1"	MA-095130
K-3	45 l	1 1/4"	MA-095140
K-4	65 l	1 1/4"	MA-095150
K-5	85 l	1 1/2"	MA-095160
K-7	100l	2"	MA-095170



Zelfaanzuigende metalen boorpomp 20mm - 3/4"  
voor gebruik met elektrische boormachines.

Pompe autoamorçante metal 20 mm - 3/4"  
pour utilisation avec perceuses électriques.

Code

Boorpomp/Pompe perceuse

Boorpomp RVS/Pompe Inox



OPGIETEN - IN DE RIJSTE  
RICHTING DRAAIEN  
POUR VIDER TOURNER DANS  
LA BONNE DIRECTION

MASTERline

## Dieselpomp 12V - 24V Pompe diesel 12V - 24V

PIUSI

	BSP	Kabel - Cable	Debiet - Débit	Code
Master 3000 12V INLINE	3/4"	4 m	35 l/min	TM-DC1240
Master 3000 24V INLINE	3/4"	4 m	35 l/min	TM-DC2440
Carry 3000 12V INLINE	3/4"	6 m	35 l/min	IP-00223270
Carry 3000 24V INLINE	3/4"	6 m	30 - 50 l/min	IP-00224250
Carry Panther DC 12V	1"	2 m	56 l/min	IP-0034004B
Carry Panther DC 12V/24V	1"	2 m	35 - 70 l/min	IP-0034104C
Bipump 12V	1"	2 m	85 l/min	IP-0036301A
Bipump 12V	1"	4 m	85 l/min	IP-0036302A
Bipump 24V	1"	2m	85 l/min	IP-0036303A
Bipump 24V	1"	4 m	85 l/min	IP-0036304A
Bipump 12V/24V	1"	/	85 l/min	IP-0036321A

-> Bipump 12V/24V: zonder schakelaar, kabels aanpassen / sans interrupteur, adapter positions cables



Master 3000 inline

Carry 3000 inline



Carry Panther

Bipump

## Dieselpompkits 12V - 24 V Kits Pompe diesel 12V - 24 V

PIUSI

Batterij kit voorzien van slang 3/4", manueel ALU pistool en aanzuigkit. Kit batterie avec tuyau 3/4", pistolet manuel ALU et kit d'aspiration.

	Slang Tuyau	Debiet Débit	Code
Battery kit 3000 12V	4 m	50 l/min	IP-0022500C
Battery kit 3000 24V	4 m	50 l/min	IP-0022600C
Battery kit 3000 inline 12V	4 m	50 l/min	IP-00225410
Battery kit 3000 inline 24V	4 m	50 l/min	IP-00226380
Battery kit Panther 12V	5 m	56 l/min	IP-0034006B
Battery kit Panther 12-24V	4 m	35/70 l/min	IP-0034106C
Battery kit Bipump 12V	6 m	80 l/min	IP-00363280



Battery kit 3000



Battery kit panther



Battery kit Bipump 12V  
Automatic nozzle



Draagbare brandstofunit met zelfaanzuigende transferpomp, filter, aanzuigkit en manueel aluminium pistool.

Distributeur carburant portable avec pompe de transfer auto-amorçante, filtre, kit d'aspiration et pistolet manuel en aluminium.

	Debiet Débit	Slang Tuyau	Filter / filtre 10 µm	Code
Piusibox 12V Basic	45 l/min	2 m+4 m	✗	IP-0023100B
Piusibox 12V Pro	43 l/min	2 m+4 m	✓	IP-0023101B
Piusibox 24V Basic	45 l/min	2 m+4 m	✗	IP-0023200B
Piusibox 24V Pro	43 l/min	2 m+4 m	✓	IP-0023201B



## Zelfaanzuigende 230V dieselpomp Pompe diesel auto amorçante 230V

	BSP	Debiet Débit	Code
Panther 56 230/50	1"	56 l/min	IP-00730000
Panther 72	1"	72 l/min	IP-00732000
Panther 90	1"	90 l/min	IP-0073302A
E 80 M	1"	70 l/min	IP-00305000
E 120 M	1"	100 l/min	IP-00326000
E 140	1"1/4	140 l/min	IP-00395050



Panther

E 80 - E 120



E 140

## Dieselpomp units voor vaten Station ouverte pour fût

Met automatisch pistool, aanzuigbuis 910mm en 4m slang  
Avec pistolet automatique, tube d'aspiration 910mm et tuyau 4m



Panther 56 kit

	AC/DC Volt	Debiet Débit	Code zonder teller Code sans compteur	Code met teller Code avec compteur
Bi-pomp	12V	80 l/min	IP-0022203A	IP-0022207A
Bi-pomp	24V	80 l/min	IP-0022204A	IP-0022208A
Panther 56 kit	230V	56 l/min	IP-00273P00	IP-00274P00

## Open dieselunits Station ouverte diesel

	AC/DC Volt/Hz	Debiet Débit	Slang aan/lev Tuyau asp/ref	Filter Filtre	BSP	Code
ST Bypass 3000 12V A60	12V	35 l/min	0m/4m	✗	3/4"	IP-0023300B
ST Bi-Pump 12V A120	12V	80 l/min	0m/4m	✗	1"	IP-0024003A
ST Bypass 3000/24V incl. A60	24V	35 l/min	0m/4m	✗	3/4"	IP-0023400B
ST Bi-Pump 24V A120	24V	80 l/min	0m/4m	✗	1"	IP-0024101A
ST Panther 56 A60	230/50	56 l/min	0m/4m	✗	3/4"	IP-00287P0A
ST Panther 56 A60	230/50	52 l/min	0m/6m	✓	1"	IP-00386F60
ST Panther 56 A60	230/50	52 l/min	4m/6m	✓	1">3/4"	IP-00386F0A
ST Panther 72 A80	230/50	72 l/min	0m/4m	✗	1"	IP-00287P40
ST Panther 72 A60	230/50	70 l/min	0m/6m	✓	3/4"	IP-00265F40
ST E80 A80	230/50	75 l/min	0m/4m	✗	1"	IP-00392000
ST E120 A120	230/50	90 l/min	0m/4m	✗	1"	IP-00397000
ST E120 A120	230/50	85 l/min	4m/6m	✓	1">1"	IP-00395F0A

Open units met automatisch pistool en teller K33.

Station ouverte avec pistolet automatique et compteur K33.



## Gesloten dieselunits Cube Unités fermées Cube



Compacte zelfaanzuigende brandstofpompset (excl. voet) met 230V pomp met thermische beveiliging (zonder filter)

Unité compacte avec pompe 230V autoamorçante (pied non inclus) avec protection thermique (sans filtre)



Piusi cube 56 - 70



Piusi cube 90 met voet/ avec pied

	Debiet - Débit	Slang/Tuyau	Pistool/Pistolet	Teller/Compteur	Code
Piusi Cube 56	56 l/min	4m - 3/4"	A60	K33	IP-0057500C
Piusi Cube 56	56 l/min	6m - 3/4"	A60	K33	IP-0057531A
Piusi Cube 56 12V DC	56 l/min	4m - 3/4"	A60	K33	IP-0057600C
Piusi Cube 70	70 l/min	4m - 1"	A60	K33	IP-0059100A
Piusi Cube 70	70 l/min	6m - 1"	A60	K33	IP-0059108A
Piusi Cube 70 24V DC	70 l/min	4m - 1"	A60	K33	IP-0057700C
Piusi Cube 90	90 l/min	4m - 1"	A120	K44	IP-00592000
Piusi Cube 90	90 l/min	6m - 1"	A120	K44	IP-00592020
Voet / Pied	-				IP-1270800C

## Self Service K44



Staande zelfaanzuigende brandstofpompset

Uitgevoerd met:

- een 230V pomp met thermische beveiliging (Panther 72/E120).
- vloeistofmeter met terugstelbaar 4-cijferig telwerk en 6-cijferig totaalwerk (K44)
- 4m brandstofslang inclusief opgeperste slangpilaren en een automatisch brandstofpistool
- ingebouwde fijnfilter 30 µm met hydrosorb

Pompe autoamorçante verticale

Equipé avec:

- moteur 230V protection thermique.
- compteur avec mise a zéro, partiel 4 chiffres, total 6 chiffres
- tuyau 4 metre avec raccords sertis et pistolet automatique
- filtre incorporé 30 µm avec hydrosorb



	Debiet - Débit	Code
Self Service 70 K44 F	70 l/min	IP-0073701B
Self Service 100 K44 F	90 l/min	IP-0074001B



Filters blz. 13



K44 blz. 7

## Gesloten dieselunits Cube MC en Cube MC 2.0 Unités fermées Cube MC et Cube MC 2.0



Compacte zelfaanzuigende digitale brandstofpompset. Upgrade van de Cube

- Uitgevoerd met:
- \* Automatisch pistool met 4m slang 1"
  - \* digitaal registratiesysteem gebruikers en verbinding met externe PC (max 800m)
  - \* lokaal geheugen voor 255 transacties
  - \* registreert datum en tijdstip van vertanking, kenteken en km-stand

**Opgelet: Software en gebruikerssleutels niet inbegrepen (zie blz. 6)**

Pompe compacte autoamorçante digitale. Upgrade du Cube.

Equipée avec:

- \* Pistolet automatique avec 4m de tuyau 1"
- \* système d'enregistrement des utilisateurs avec liaison PC externe (max 800m)
- \* mémoire locale des 255 dernières distributions
- \* possibilité de saisir le code du véhicule et le kilométrage
- \* enregistrement de date et de l'heure de l'approvisionnement

**Attention: Logiciel et clés utilisateurs ne sont pas inclus (voir p. 6)**



Slang/Tuyau  
4m

	Debiet/Débit	Users	Code	Nodige software/Logiciel requis
Cube 70 MC 50 UT	70 l/min	50	IP-0059400D	SSM2018
Cube 70 MC 120 UT	70 l/min	120	IP-0059415C	SSM2018
Cube 70 MC 2.0	70l/min		IP-0059600B	SSM 2.0
Cube 90 MC 2.0	90l/min		IP-0059610B	SSM 2.0

**Cube MC 2.0**  
LAN verbinding inclusief.  
Software SSM 2.0 vereist.  
Connection LAN inclu.  
Logiciel SSM 2.0 requis

Staande zelfaanzuigende digitale brandstofpompset  
Zoals mechanische Self service

Uitgevoerd met:

- \* digitaal registratiesysteem gebruikers (max 80) en verbinding met externe PC (max 800m)
- \* lokaal geheugen voor 255 transacties
- \* registreert datum en tijdstip van vertanking, kenteken en km-stand

**Exclusief software (zie kader hieronder)**

Pompe autoamorçante verticale digitale

Comme Self service mecanique

Equipé avec:

- \* système d'enregistrement des utilisateurs (max 80) avec liaison PC externe (max 800m)
- \* mémoire locale de 255 distributions
- \* possibilité de saisir le code du vehicule et le kilométrage
- \* enregistrement de date et de l'heure de l'approvisionnement

**Logiciel exclus (voir cadre ci-dessous)**

	Debiet Débit	Code	Nodige software Logiciel requis
Self Service 70 MC F	70 l/min	IP-0073801D	SSM2018
Self Service 100 MC F	90 l/min	IP-0074101D	SSM2018
Self Service 100 MC 2.0	90l/min	IP-0074302B	SSM 2.0



**Cube MC 2.0**

LAN verbinding inclusief. Software SSM 2.0 vereist.  
Connection LAN inclu. Logiciel SSM 2.0 requis.

## Software en data transfer

### Logiciel et transfert de données

**Data transfer kits - Kits de transfert de données (enkel voor/que pour SSM2018)**

	Code
1. PW14 kit (verbinding via RS485 kabel/connection via cable RS485): SSM2018 USB + PW14	IP-00773/PW14
2. Key kit: SSM2018 USB + 1 manager key (rood/rouge) + kit key reader + 10 user keys (geel/jaune)	IP-00773010/KIT



**Data transfer - Transfert de données**

	Code
1. PW14 met kabel RS485/avec cable RS485 (enkel voor/que pour SSM2018)	IP-13292000
2. Kit key reader: lezer manager sleutel - lecteur clé manager	IP-1226201A
2. Manager sleutel/clé SSM2018 rood/rouge	IP-1249600A
2. Manager sleutel/clé 2.0 grijs/gris	IP-20552010
2. 10 Gebruikerssleutels geel/10 clés utilisateur jaunes (SSM2018 en/et SSM 2.0)	IP-1590400A
2. 10 Voertuigsleutels blauw/10 clés véhicules bleues (SSM 2.0)	IP-17299000
2. 10 Gebruikerssleutels groen (oude versie)/10 clés utilisateur verts (vieux version)	IP-1249500A
3. PW-LAN: zet RS485 signaal om in LAN/transmet signal RS485 au LAN (SSM2018)	IP-1271005A
4. PW-WIFI SSM2018: zet RS485 signaal om in Wi-Fi/transmet signal RS485 to Wi-Fi	IP-1271004B
4. PW-WIFI 2.0: zet RS485 signaal om in Wi-Fi/transmet signal RS485 to Wi-Fi	IP-1271012A
5. PW mobile 4G 2018	IP-12710150
5. PW mobile 4G 2.0	IP-12710130



**Software/Logiciel**

**Code**

Self Service management 2018 - USB	IP-00773010
Self Service management 2018 - WEB	IP-00773210
Self Service management 2.0 - USB	IP-00772050
Self Service management 2.0 - WEB	IP-00772250





B.SMART is het alles omvattende Fuel Management System. Het combineert de Cube B.SMART of Self Service B.SMART met een mobiele applicatie voor de gebruiker en een B.SMART cloud software voor de beheerder. Geen software installatie meer nodig.

B.SMART est le système de gestion du carburant qui a tout. Il combine le Cube B.SMART ou Self Service B.SMART avec une application mobile pour l'utilisateur et un logiciel cloud B.SMART pour l'administrateur. Plus besoin d'installation d'un logiciel.

Voor meer info/pour plus d'information: info@general-equipments.be

## Manueel dieselpistool Pistolet manuel diesel



Met draaikoppeling    Avec raccord tournant.



Self 2000



ALU 2000



Self 3000

Debiet  
Débit

Code

Self 2000 1"	120 l/min	IP-00641130
ALU 2000 1"	120 l/min	SA-361000
Self 3000 1"	150 l/min	IP-0065000A

## Automatisch dieselpistool Pistolet automatique diesel

Met draaikoppeling - Avec raccord tournant

Debit Débit	Diameter Diamètre	Kleur Couleur	Code
50 l/min	21 mm	Yellow	SA-688050
60 l/min	24 mm	Red	SA-688060
70 l/min	24 mm	Black	SA-688070
90 l/min	27 mm	Black	SA-688090
120 l/min	30 mm	Red	SA-688120



90l/min



280 l/min Piusi A280

Debiet  
Débit

Code

A60	70 l/min	IP-00603060
A80	90 l/min	IP-00604030
A120	120 l/min	IP-00610020
A280	280 l/min	IP-13249000

Automatisch pistool met digitale meter  
Pistolet auto. avec compteur digital

Aansluiting/Connection 3/4"



Code

60 l/min TM18341002

Brekkoppeling  
Raccord de sécurité



Code

V/F 1" TM-000MD3

Prijs/Prix 50.00€

Draaibare kniekoppeling  
Raccord coudé tournant



Code

M/F 1" 90° IP-14567000

M/F 3/4" IP-14568000

Draaikoppeling  
Raccord tournant



Code

M 1/2" F 1/2"	IP-845600A
M 3/4" F 3/4"	IP-62400A
M 3/4" F 1"	IP-62000A
M 1" F 1"	IP-62200A
M-F 1"1/2"	IR-087600
M 2" F 2"	IR-087610

## Digitale vloeistofmeter Compteur digital

Piusi digitale meter

- Precisie +/- 1%
- Debiet vanaf 7 tot 120 l/min
- Max werkdruk 10 bar
- Kalibreerbaar
- 5-cijferig LCD telwerk
- 1" BSP aansluiting

Compteur digital

- Précision +/- 1%
- Débit de 7 à 120 l/min
- Max pression 10 bar
- Peut être calibré
- Compteur LCD 5 chiffres
- Raccord 1" BSP

Code

K-24 IP-00408100



## Mechanische vloeistofmeter Compteur mécanique

Code

K-33 Versie A	IP-00550000
K-33 Versie B	IP-00551000
K-33 Versie C	IP-00552000
K-33 Versie D	IP-00553000
K-44 (4 digit) Versie A	IP-00560000
K-44 (4 digit) Versie D	IP-00563000
K-44 (4 digit) Versie A Master	TM-DFM120L



- Precisie +/- 2%
- Debiet vanaf 20 tot 120 l/min of 20 tot 220 l/min
- Drukverlies < 0.15 bar
- Kalibreerbaar

- Précision +/- 2%
- Débit de 20 à 120 l/min ou 20 à 220 l/min
- Perte de charge < 0.15 bar
- Peut être calibré





## Aanzuigslang voor diesel PVC Tuyau aspiration diesel PVC



2 meter met voetklep en filter  
2 mètre avec clapet anti-retour et filtre

Code

Kit 3/4"	PL-019/KIT/2
Kit 1"	PL-025/KIT/2

## Aanzuigslang voor diesel HD Tuyau aspiration diesel HP



2 meter met terugslagklep en filter  
2 mètre avec clapet anti-retour et filtre

Code

Kit 3/4"	BA-AZKITHD19
Kit 1"	BA-AZKITHD25

## Slangtule met o-ring Embout avec o-ring



Code

3/4" x 19	IV-001462
3/4" x 25	IV-001463
1" x 19	IV-001464
1" x 25	IV-001465
1" x 30	IV-001466

## Telescopische stalen zuigbuis Buses d'aspiration telescopiques



Lengte  
Longueur (mm)

Code

3/4"	604 - 1012	IG-044300
1"	604 - 1020	IG-044301



## Caddy Diesel

Compacte, lichtgewicht mobiele unit met 3m slang

Optie: Met teller verkrijgbaar/Option: disponible avec compteur

Appareil compact, léger portable, tuyau 3 m

Toepassing	Pomp Pompe	Capaciteit Capacité	Pistool Pistolet	Code
Diesel	manueel 30 l/min	55 l	manueel	IE-055G1M
Diesel	12 V - 40 l/min	55 l	automatic	IE-055GZ1
Diesel	24 V - 40 l/min	55 l	automatic	IE-055GAZ2
Diesel	manueel 30 l/min	110 l	manueel	IE-110G1M
Diesel	12 V - 40 l/min	110 l	automatic	IE-110GZ1
Diesel	24 V - 40 l/min	110 l	automatic	IE-110GZ2
Diesel	Battery + charger	12V		IE-BATTERY12VCADDY
Diesel	Battery + charger	24V		IE-BATTERY24VCADDY



## Carry Tank

Dragbare tank met stevig deksel, licht en robuust, gemaakt van polyethyleen. De tank is uitgerust met vulplug, ontlufter, brandstoftransporteenheid, geïntegreerde vorkokers (volle tank), handgrepen voor heffen en dragen (lege tank) en uitsparingen voor bevestiging met banden tijdens transport. De combinatie is voorzien van een pomp 40 l/min, een elektrische kabel 4m met zekering en krokodillenklemmen en een slang van 4m met automatisch pistool. De tank heeft een aluminium tankdop en veiligheidsventiel. De tanks zijn stapelbaar.

Citerne mobile avec couvercle, légère et robuste, elle est construite en polyéthylène. La citerne est munie de bouchon de remplissage en alu, vanne de sûreté, groupe vide-fûts, embouts pour le levage à pleine charge avec des fourches, poignées pour le levage à vide et logements pour la mise en place de courroies de fixation au socle d'appui. L'ensemble est équipé d'une pompe 40 l/min. La pompe est fournie avec câble électrique de 4m avec fusible et pinces crocodile, avec tuyau de refoulement de 4m et pistolet automatique. Les citernes sont empilables l'une sur l'autre.



Carry Tank 220  
Cap.: 220l  
910x600x620mm



Cap.: 440l  
1200x800x785mm

	Meter Compt.	Deksel Couvercle	Code
12 V	✗	✗	IE-TANK220/12
12 V	✓	✗	IE-TANK220/12M
24 V	✗	✗	IE-TANK220/24
24 V	✓	✗	IE-TANK220/24M
230 V	✗	✗	IE-TANK220/230
230 V	✓	✗	IE-TANK220/230M
12 V	✗	✓	IE-TANK330/12
12 V	✓	✓	IE-TANK330/12M
230 V	✗	✓	IE-TANK330/230
230 V	✓	✓	IE-TANK330/230M
Deksel/Couvercle			IE-CARRYDEKSEL220L
	Meter/Compt.	Deksel/Couvercle	Code
12 V	✗	✓	IE-TANK440/12
12 V	✓	✓	IE-TANK440/12M
24 V	✗	✓	IE-TANK440/24
24 V	✓	✓	IE-TANK440/24M
230 V	✗	✓	IE-TANK440/230
230 V	✓	✓	IE-TANK440/230M



# Tanktoebehoren

## Accessoires réservoirs

### Electronische overvulbeveiliging GWG/K Sondes anti-débordement électronique

Overvulbeveiliging met elektronische niveauschakeling. Bestaande uit een metalen niveaumetingssonde en een bedrijfsklaar gemonteerde stekker voor aansluiting aan de vulinstallatie van de tankwagen. Geschikt voor zowel boven als ondergrondse opslagtanks. Aansluiting 1" Gaz in metaal, met klemring voor hoogteinstelling.



Sonde 400 mm. GWG/K500 5.00 m BEU-104021

### Electronische overvulbeveiliging GWG/E Sondes anti-débordement électronique

Sécurité anti débordement avec niveau électronique. Composé d'une sonde de niveau de métal et un bouchon prêt à l'emploi permettant la fermeture de l'installation de remplissage du camion. Convient aussi bien pour les réservoirs aériens ou enterrés. Connection 1" Gaz en métal, hauteur réglable par collier.



Sonde	Code
GWG/E40 400 mm	BEU-010405
GWG/E70 700 mm	BEU-010408



#### MaxiMelder

Maximum niveau alarm: alarm treedt in werking wanneer de sonde vloeistof detecteert

#### Indicateur Maxi

Alarme de niveau maximum: alarme donnée lorsque la sonde détecte un liquide

#### Code

Maxi	BEU-010337
Mini	BEU-010339



#### MiniMelder

Minimum niveau alarm: alarm treedt in werking wanneer de sonde geen vloeistof meer detecteert

#### Indicateur Mini

Alarme de niveau minimum: alarme donnée lorsque la sonde ne détecte plus un liquide

#### Niveaumeter Jauge mécanique

Tot/jusqu'à 250cm



#### Code

1" 1/2	BEU-10000
Red 2" x 1" 1/2	N66REMV5038
3/4" (vat/fût)	IG-048001



De **OCIO** is een digitale tankinhoudsmeter die werkt op basis van hydrostatische druk. De sonde wordt op de bodem van de tank gebracht en staat via een PE-leiding in verbinding met de controle-eenheid (max. 50m, max. hoogte 4 m). De niveau-aanduiding kan in hoogte (mm, duim), inhoud (liters, gallons) of percentage afgelezen worden. De 2 instelbare alarmen (3-98%) kunnen verbonden worden met:

- een extern optisch of akoestisch alarm
- Piusi MC registratiesysteem voor pomponderbreking bij een bereiken van het min. alarm
- PC software voor het bewaren van de inhoudshistoriek

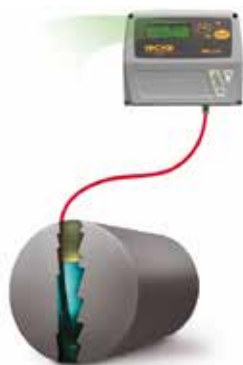

De **OCIO 2.0** is de upgrade compatibel met SSM 2.0 en MCO 2.0 systemen. Het vereist een LAN/Wi-Fi verbinding om met de software te kunnen communiceren.

L' **OCIO** est une jauge numérique qui se base sur la pression hydrostatique.

La sonde se trouve au fond du réservoir et est connectée par un tuyau PE avec l'unité de contrôle (max 50 m, hauteur max. 4 m). L' Affichage de niveau peut être en hauteur (mm, pouces), volume (litres, gallons) ou pourcentage (%). Les 2 alarmes, à installer par vous-même (3-98%) peuvent être connectées avec:

- une alarme externe optique ou acoustique
- le système d'enregistrement Piusi MC pour l'interruption de la pompe quand l'alarme minimum est atteinte.
- Le logiciel pour garder l'historique des volumes.

Le **OCIO 2.0** est la mise à niveau qui est compatible avec les systèmes SSM 2.0 et MCO 2.0. Il exige une connection LAN/Wi-Fi afin de pouvoir communiquer avec le logiciel.

#### Code

Ocio LV / RS output	IP-0075510D
Ocio LV / 4/20 mA output	IP-00755160
Kit voor olie/ Kit pour huile	IP-12939000
Ocio MC 2.0	IP-00755260
Ocio RS485 2.0	IP-00755220
Ocio Wi-Fi 2.0	IP-0075521A



Kabel/Cable: 10 m

### Digitale niveaumeter voor 200L vaten Jauge digitale pour fûts de 200L



#### Code

IM-026-1900-000



Meting elke 20 min.  
Alarm op 20L en 10L.  
Toepassing: niet explosiegevaarlijke vloeistoffen  
Batterijen: AAA

Measurement chaque 20min.  
Alarme à 20L et 10L.  
Application: produits non-explosifs  
Batteries: AAA

Ontluchtingskap PVC  
2" BSP



Bouchon d'aération PVC  
2" BSP

Code

1-IR087070

Pistoolhouder  
Support pistolet

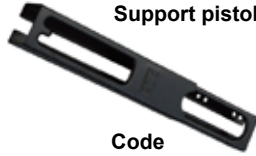

Code

IP-011806000

Lekvrije dieselkoppeling 1"  
Raccord rapide antigoutte 1"



Code

IP-00636000

Messing ontluchtingskap met  
alarmfluit 2" BSP (M) et 5/4"  
Bouchon laiton sifflet 2"

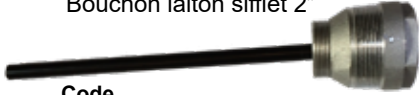

Code

BEU-010135

Ontluchtingskap messing  
1 1/2" BSP V  
Bouchon d'aération  
laiton 1 1/2" BSP F



Code

IV-050001



PVC ontluchtingskap met  
alarmfluit 2" BSP (M)  
Sifflet alarme 2" PVC

Code

BW-ALARM

Water detectie/verwijdering  
Detection/élimine l'eau



Verwijdert water van de bodem van diesel, biodiesel of benzine tanks.  
Bevat super absorberend polymeer.

Élimine l'eau des réservoirs diesel, biodiesel, essence. Contient des polymères  
super absorbants.

Code

Tank dryer

NS-CT60038

Waterzoekpasta 70gr

NS-076170

Pâte détection d'eau 70gr

Antihevelklep 1"  
Clapet antisiphon 1"



Instelbare tegendruk  
Contre-pression réglable  
0.5 - 4 Mwk

Code

1" 0,5 - 2m NH-002294

3/4" NH-003833

1/2" NH-003832

Anti-siphonklep  
Clapet antisiphon



1 1/2" BSP

Code

IR-151001



Anti-siphonklep 1"  
Clapet antisiphon 1"

Code

IR-092210

Terugslagklep  
Clapet AR



Code

1/2" IV-001503

3/4" IV-001504

1" IV-001505

NBR dichting  
Joint NBR

1"1/2 IV-001507

2" IV-001508

Voetklep

Clapet de pied

Code



1/2" IV-001151

3/4" IV-001152

1" IV-001153

1"1/4 IV-001154

1"1/2 IV-001155

2" IV-001156

NBR dichting  
Joint NBR

Vuldoppen  
Bouchons de remplissage



Code

Groen deksel 2" BEU-010130  
Couvercle vert 2"



Zeefilter  
Filtre tamis

Code

3/4" IV-005204

1" IV-005205

1"1/2 IV-005206

Snelkoppeling  
Raccord rapide



2" BSP

Connector voor tank en vat BSP 2"  
Connecteur citerne et fût BSP 2"

BSP

Code

2" x 1" IP-0893000A

2" x 3/4" IP-09160000

Voetklep 1" vergrendelbaar  
Clapet de pied 1" verrouillable



Code

IP-1239905A

Voetklep met voorfilter 1"  
Clapet de pied avec préfiltre 1"



Code

IP-00609000

Tankstop met veiligheidsslot  
Bouchon de citerne avec serrure



Code

2" F IR-0139050

3" F IR-0139080

# Messing koppelingen Raccords laiton



**Reductienippel  
Nipple réduction**

**Code**

1/4" x 1/8"	IV-006101
3/8" x 1/4"	IV-006102
1/2" x 1/4"	IV-006103
1/2" x 3/8"	IV-006104
3/4" x 1/2"	IV-006106
1" x 3/4"	IV-006108
2" x 1"	IV-061015
2" x 1 1/4"	IV-061016
2" x 1 1/2"	IV-061017



**Reductie MV  
Réduction MF**

**Code**

1/4" x 1/8"	IV-006151
3/8" x 1/8"	IV-006152
3/8" x 1/4"	IV-006153
1/2" x 1/8"	IV-006154
1/2" x 1/4"	IV-006155
1/2" x 3/8"	IV-006156
3/4" x 1/4"	IV-006157
3/4" x 3/8"	IV-006158
3/4" x 1/2"	IV-006159
1" x 3/8"	IV-061510
1" x 1/2"	IV-061511
1" x 3/4"	IV-061512
1 1/4" x 1"	IV-061515
1 1/2" x 1"	IV-061519
2" x 1"	IV-061523

**Union snelkoppeling  
RVS 316**



**Raccord rapide Union  
Inox 316**

**Code**

3/4"	IV-022605
1"	IV-022606

**90° M-F  
Coude 90° MF**



**Code**

1/8"	IV-006001
1/4"	IV-006002
3/8"	IV-006003
1/2"	IV-006004
3/4"	IV-006005
1"	IV-006006
1 1/4"	IV-006007
1 1/2"	IV-006008
2"	IV-006009



**Nippel  
Mamelon**

**Code**

1/4"	IV-006052
3/8"	IV-006053
1/2"	IV-006054
3/4"	IV-006055
1"	IV-006056
2"	IV-006059



**3-delige koppeling  
Connection 3-parts**

**Code**

1/2"	IV-002631
1"	IV-002633



**Bolkraan  
Vanne à boule**

**Code**

1/4"	IV-004151
1/2"	IV-004153
3/4"	IV-004154
1"	IV-004155
1 1/2"	IV-004157



**Mof  
Manchon**

**Code**

1/8"	IV-006201
1/4"	IV-006202
3/8"	IV-006203
1/2"	IV-006204
3/4"	IV-006205
1"	IV-006206



**Draadstang  
Tige filetée**

**Lengte  
Longueur**

**Code**

1/2"	75	IV-006596
	100	IV-006598
3/4"	125	IV-065928
1"	100	IV-065945
	150	IV-065948
1 1/2"	100	IV-065977
	150	IV-065980
	200	IV-065982
2"	100	IV-065989



**Reductiemof**

**Manchon**

**Code**

3/8" x 1/4"	IV-006251
1/2" x 3/8"	IV-006252
3/4" x 1/2"	IV-006253
1" x 1/2"	IV-006254
1" x 3/4"	IV-006255
1 1/4" x 1/2"	IV-006256
1 1/4" x 3/4"	IV-006257
1 1/4" x 1"	IV-006258
1 1/2" x 1/2"	IV-006259
1 1/2" x 3/4"	IV-062510
1 1/2" x 1"	IV-062511
1 1/2" x 1 1/4"	IV-062512
2" x 1 1/2"	IV-062513

**90° F-F  
Coude 90° FF**



**Code**

1/8"	IV-005951
1/4"	IV-005952
3/8"	IV-005953
1/2"	IV-005954
3/4"	IV-005955
1"	IV-005956
1 1/4"	IV-005957
1 1/2"	IV-005958
2"	IV-005959



**Slangtule M  
Embout M**

**Code**

1/4" x 6	IV-001452
1/4" x 8	IV-001453
1/4" x 10	IV-001454
1/4" x 13	IV-001456
3/8" x 10	IV-001457
3/8" x 12	IV-001458
3/8" x 13	IV-001459
3/8" x 16	IV-014512
1/2" x 10	IV-014515
1/2" x 13	IV-014517
1/2" x 16	IV-014520
1/2" x 18	IV-014521
1/2" x 20	IV-014522
3/4" x 19	IV-014527
3/4" x 25	IV-014531
1" x 20	IV-014532

**Code**

1" x 25	IV-014533
1" x 32	IV-014536
2" x 50	IV-014547



**Slangtule V  
Embout F**

**Code**

1/4" x 10	IV-002452
3/4" x 20	IV-024517
1" x 25	IV-024519
2" x 50	IV-024527



**Slangtule met o-ring  
Embout avec o-ring**

**Code**

3/4" x 19	IV-001462
3/4" x 25	IV-001463
1" x 19	IV-001464
1" x 25	IV-001465
1" x 30	IV-001466



## Chrome koppelingen Raccords chromés



Ook verkrijgbaar  
Egalement disponible

	Code	Code	Code	Code	Code	Code
1/4"	IV005961	IV006011	IV005911	IV006061	IV006212	IV006362
3/8"	IV005962	IV006012	IV005912	IV006062	IV006213	IV006363
1/2"	IV005963	IV006013	IV005913	IV006063	IV006214	IV006364
3/4"	IV005964	IV006014	IV005914	IV006064	IV006215	IV006365
1"	IV005965	IV006015	IV005915	IV006065	IV006216	IV006366



**MIKALOR**

## Koppelingen en klemmen Raccords laiton et colliers

Promo

ASFA L 9 mm  
W1 Galva



ASFA H 12 mm  
W1 Galva



ASFA L 9 mm W5  
RVS316/Inox 316



ASFA H 12 mm W5  
RVS316/Inox316



Ø mm	Code
8 - 16	KAS08
12 - 22	KAS12
16 - 27	KAS16
20 - 32	KAS20
25 - 40	KAS25
30 - 45	KAS30
32 - 50	KAS32
40 - 60	KAS40
50 - 70	KAS50

Ø mm	Code
16 - 27	KASH016
20 - 32	KASH020
25 - 40	KASH025
32 - 50	KASH032
40 - 60	KASH040
50 - 70	KASH050
60 - 80	KASH060
70 - 90	KASH070
80 - 100	KASH080
90 - 110	KASH090

Ø mm	Code
8 - 16	ASFA0816W5
12 - 22	ASFA1222W5
16 - 27	ASFA1627W5
20 - 32	ASFA2032W5

Ø mm	Code
16 - 27	ASFAH1627W5
20 - 32	ASFAH2032W5
25 - 40	ASFAH2540W5
32 - 50	ASFAH3250W5

ABA 9 mm W1  
Galva



Ø mm	Code
11 - 17	C/ABA017
15 - 24	C/ABA025
32 - 44	C/ABA045



### ASFA L slangklem assortiment

8 - 16	12 - 22	16 - 27	20 - 32	25 - 40	30 - 45	32 - 50	40 - 60	50 - 70	mm	Code
20	20	20	20	15	0	10	5	0	9	KASBOX/RVS430
75	60	20	15	10	0	10	8	6	9/12	KASBOX/RVS316

### ASFA S slangklem assortiment

16 - 27	20 - 32	25 - 40	32 - 50	30-45	40 - 60	50 - 70	60 - 80	70 - 90	mm	Code
25	20	12	8	0	6	6	5	5	12	KASHBOX/RVS304
20	15	15	8	10	5	0	0	0	12	KASHBOX/RVS430

## Crystal Tankbeluchter Sécheur de réservoir Crystal



Absorptie Absorption	Code	Adapter nodig Besoin d'adaptateur
80ml	NB-110008	Nee/non (1/2"F)
320ml	NB-110032	Ja/Oui
640ml	NB-110064	Ja/Oui
Adapter Adaptateur	Code	
2"M	NB-110341	
1"1/2M	NB-110342	



Elk systeem of opslagtank dat een vloeistof bevat, zoals een smeermiddel, loopt het risico dat de inhoud ervan verontreinigd raakt met vocht en vuildeeltjes die uit de omgevingslucht. Niet alleen dat, hierdoor ontstaat mogelijk ook roestvorming in bijvoorbeeld de tank. Bescherm smeermiddelen en apparatuur door een beluchter van Crystal Products te installeren. Eenvoudig te installeren, eenvoudig te vervangen, maximale bescherming.

Tout système ou réservoir de stockage contenant un liquide, comme un lubrifiant, court le risque que son contenu soit contaminé par des particules d'humidité et de saleté émises par l'air ambiant. Non seulement cela, cela peut également causer la formation de rouille dans, par exemple, le réservoir. Protégez les lubrifiants et l'équipement en installant un aérateur Crystal Products. Facile à installer, facile à remplacer, protection maximale.

## Brandstof filter Diesel Filtre pour diesel



30 micron

	Code
Kit 2 filters 70 l/min met 1 kop	IP-00611A0A
Kit 2 filtres 70 l/min avec 1 support	
Kit 1 filter 150 l/min met kop	IP-00611A10
Kit 1 filtre 150 l/min avec support	
Filter/filtre 70 l/min	IP-0061101A
Filter/filtre 150 l/min	IP-0061102A
Filterkop/support 70 l/min	IP-14640000
Filterkop/support 100 l/min	IP-15743000



KIT

## Brandstof filter Biodiesel Filtre pour Biodiesel



10 micron

	Code
Kit 2 filters 70 l/min met 1 kop	IP-00611C00
Kit 2 filtres 70 l/min avec 1 support	
Kit 1 filter 100 l/min met kop	IP-00611C10
Kit 1 filtre 100 l/min avec support	
Filter/filtre 70 l/min	IP-14861000
Filter/filtre 100 l/min	IP-1486200A
Filterkop/support 70 l/min	IP-14640000
Filterkop/support 100 l/min	IP-15743000



KIT

## Inline filter Filtre Inline

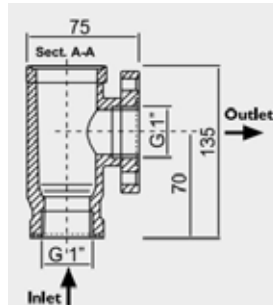

Vuilfilter met 1" BSP aansluiting.

Filtre avec connection 1" BSP.

Code

IP-08950000

## Doorschijnende vuilfilter Filtre transparent



1" BSP

5 micron

30 micron

125 micron

	l/min	Micron	Code
Clear captor filter	100	5	IP-00611B00
Clear captor water filter	70	30	IP-00611B10
Clear captor strainer	100	125	IP-00611B60
Clear captor cartridge	100	5	IP-00611030/P
Clear captor water filter cartridge	70	30	IP-00611040/P
Clear captor strainer cartridge	100	125	IP-00611060



## Brandstof filter te gebruiken zonder pomp (zwaartekracht) Filtre pour carburant utilisé sans pompe (gravité)



Wateropnamecapaciteit  
Capacité d'absorption

Code

0,52 l

NS-CT70076

0,26 l

NS-CT70066

Alu filterkop niet meer verkrijgbaar voor NS-CT70066  
Support filtre alu n'est plus disponible pour NS-CT70066



Filter 30 micron. Max. werkdruk 3,4 bar.  
Geschikt voor handbediende pompen.  
Filtre 30 micron. Pression max. 3,4 bars.  
Prévu pour pompes manuelles.

Aluminium filterhouder "gravity"  
Support filtre aluminium "gravity"



Aansluiting  
Connection

Code

1" (BSP V/F) x 1" NS-CT50034



## Brandstof filter Filtre pour carburant



Filter 30 micron. Max. werkdruk 3,4 bar. Geschikt voor elektrische pompen.  
Filtre 30 micron. Pression max. 3,4 bars. Prévu pour pompes électriques.

Doorstroomcapaciteit  
Capacité d'écoulement

Wateropnamecapaciteit  
Capacité d'absorption

Code

max. 45 l/min.

0,13 l

NS-CT70064

max. 65 l/min.

0,26 l

NS-CT70067

max. 110 l/min.

0,52 l

NS-CT70068

Aluminium filterhouder  
Support filtre aluminium



Aansluiting  
Connection

Code

1" (BSP V/F) x 3/4" NS-CT50009

1" (BSP V/F) x 1" NS-CT50105

Nodige filterhouder  
Support filtre requis

NS-CT50009

NS-CT50009

NS-CT50105

**MASTERline**

Code

Filterhouder voor model 64 en 67  
Support filtre pour modèle 64 et 67

TM-ALU067

Filter model 67 - Filtre modèle 67

TM-00GL67

Winterkop

Tête pour l'hiver



Code

NS-CT50001

Voor/pour NS-CT70067



De Bio-Tek-filters werken exact hetzelfde als de normale filters voor diesel, behalve dat ze zijn gemaakt van materialen die bestand zijn tegen de agressieve effecten van biobrandstoffen (biodiesel en/of alcoholen).

Wij raden aan over te stappen op nikkel plated adapters en Bio-Tek-Filters bij 7% of meer toevoeging van Bio Diesel.

Les filtres Bio-Tek fonctionnent exactement de la même manière que les filtres diesel normaux, sauf qu'ils sont faits de matériaux qui peuvent résister aux effets agressifs des biocarburants (biodiesel et/ou alcools).

Nous recommandons de passer aux adaptateurs nickelés et aux filtres Bio-Tek avec 7% ou plus d'ajout de Bio Diesel.

Reguliere filterhouder  
Support filtre régulier

Bio-Tek filterhouder  
Support filtre Bio-Tek

NS-CT50034

CT50034N

NS-CT50009

CT50009N

NS-CT50105

CT50105N



Reguliere Filters  
Filtres réguliers

Bio-Tek Filters  
Filtres Bio-Tek

NS-CT70064

NS-CT70236

NS-CT70067

NS-CT70236

NS-CT70068

NS-CT70024







# Handpompen voor benzine Pompes à main pour essence

**FILL-RITE**



1. FR-112

	Debiet Débit	Teller Compteur	Code
1.	50 l/min	X	BP-FR112
2.	50 l/min	✓	BP-FR112CL
3.	38 l/min	X	BP-FR152

- stalen telescopische aanzuigbuis 60- 200l
- 2.4m NPT slang 3/4"
- tube d'aspiration telescopique en acier 60-200l
- 2.4m NPT tuyau 3/4"



2. FR-112CL

- ALU Hevelpomp
- 0.7 l/beweging
- 2" NPT aansluiting
- Pompe ALU à levier
- 0.7 l/mouvement
- Connecteur 2" NPT



3. FR-152



# 12/24 V Benzinepompen Pompes essence 12/24 V

**FILL-RITE**

3m slang met man. pistool, 4m kabel met klemmen, 2,5m aanzuigbuis  
3m tuyau avec pistolet man., 4m cable avec pinces, 2,5m tuyau d'aspiration



NX series: Continuous duty

	Debiet Débit	Code
12V	30 l/min	BP-RD812NH
12V	45 l/min	BP-RD1212NH
12/24V	95l/min	BP-NX3204



RD series: 30min. duty cycle



# Benzinepomp unit voor vaten Pompe à essence pour fûts

**PIUSI**



Piusi Drum Ex50 + K33

- pistool met 4m slang 3/4"
- filter
- 2" vat connector
- telescopische aanzuigbuis max. 1100 mm
- geïntegreerd controle- en overdrukventiel
- pistoolhouder-schakelaar
- pistolet avec 4m de tuyau 3/4"
- filtre
- connecteur de fût 2"
- tuyau d'aspiration telescopique max 1100 mm
- soupape de controle et de surpression intégrée
- support pistolet interrupteur

	Volt	Pistool Pistolet	Filter Filtre	K33	Code
Piusi drum Ex50	12 V	automatic	✓	X	IP-00372040
Piusi drum Ex50 + K33	12 V	automatic	✓	✓	IP-0037503A

	Volt	Pistool Pistolet	Filter Filtre	K33	Code
Piusi drum Ex50	230 V	automatic	✓	X	IP-0037401A
Piusi drum Ex50 + K33	230 V	automatic	✓	✓	IP-0037601B

# AC benzinepomp Pompes essence AC



Piusi Ex50

	Volt	Debiet Débit	Code
	12V	50 l/min	IP-00371000
	230V	50 l/min	IP-0037300A

Piusi EX100 / EX140  
230V



	Debiet Débit	Code
EX100	100 l/m	IP-00391010
EX140	140 l/m	IP-00395010



# Open benzineunit Station ouverte essence

**PIUSI**

ST EX50 230V K33 ATEX + A60

Debiet Débit	Code
50 l/min.	IP-00377000

- Slang/Tuyau: 4m / 3/4"
- Teller/Compteur: K33
- Pistool/Pistolet: automatique
- Filtre/Filter: No



# 12V benzinepomp Pompes essence 12V

**PIUSI**

EXGO! 12V DC + switch

Debiet Débit	Code
32 l/min.	IP-00381020



## PIUSI Digitale vloeistofmeters Compteurs mécaniques



### Code

K-33 Versie A	IP-0057000A
K-33 Versie B	IP-0057001A
K-33 Versie C	IP-0057002A
K-33 Versie D	IP-0057003A

## PIUSI Digitale meter Compteur digital



### Code

IP-00408X00

## Pistolen Pistolets

Manueel pistool met draaikoppeling  
Pistolet manuel avec raccord tournant.



### Code

IP-00650020

Pistolet automatique  
Automatisch pistool



### Code

IP-00613020

## Herbruikbare koppeling Raccord U.S.



### Code

M 3/4"	Dia 15-25 mm	IP-00893000
M 1"	Dia 19-31 mm	IP-00894000
M 1"	Dia 25-37 mm	IP-00895000



## Caddy Benzine - Essence



Pomp Pompe	Capaciteit Capacité	Pistool Pistolet	ATEX	Teller Compteur	Code
manueel	55 l	manueel	✗	✗	IE-055B1M
12 V	55 l	automatic	✓	✗	IE-055B2EX50
12 V	55 l	automatic	✓	✓	IE-055B2EX50/C
manueel	110 l	manueel	✗	✗	IE-110B1M
12 V	110 l	automatic	✓	✗	IE-110B2EX50
12 V	110 l	automatic	✓	✓	IE-110B2EX50/C

Compacte, lichtgewicht mobiele unit op rubber wielen met 3m slang  
Appareil compact, léger portable avec roues en caoutchouc, tuyau 3 m



## Carry Tank Benzine - Essence

Mobiele tank voor benzine, compact en licht, gemaakt van polyethyleen. De tank is uitgerust met een versterkte afsluitbare kap, 2" vulplug, ontluchter, brandstoftransfer-eenheid, geïntegreerde vorkokers (volle tank), handgrepen voor heffen en dragen (lege tank) en uitsparingen voor bevestiging met banden tijdens transport. De combinatie is voorzien van een pomp 40 l/min, een elektrische kabel 4m met zekering en krokodillenklemmen en een slang van 4m met automatisch pistool. De tank heeft een aluminium tankdop en veiligheidsventiel. De tanks zijn stapelbaar.

Citerne mobile avec couvercle, légère et robuste, elle est construite en polyéthylène. La citerne est munie de bouchon de remplissage en alu, vanne de sûreté, groupe vide-fûts, embouts pour le levage à pleine charge avec des fourches, poignées pour le levage à vide et logements pour la mise en place de courroies de fixation au socle d'appui. L'ensemble est équipé d'une pompe 40 l/min. La pompe est fournie avec câble électrique de 4m avec fusible et pinces crocodile, avec tuyau de refoulement de 4m et pistolet automatique. Les citernes sont empilables l'une sur l'autre.



### Carry Tank 440

Cap.: 440l  
1200x800x785mm

### Carry Tank 330

Cap.: 330l  
1200x800x650mm

### Carry Tank 220

Cap.: 220l  
912x601x622mm

ATEX

220	Meter Compt.	Deksel Couvercle	Code
12 V	✗	✗	IE-BENZ220/12
12 V	✓	✗	IE-BENZ220/12M
230 V	✗	✗	IE-BENZ220/230
230 V	✓	✗	IE-BENZ220/230M
Deksel/Couvercle			IE-CARRYDEKSEL220L
330	Meter Compt.	Deksel Couvercle	Code
12 V	✗	✓	IE-BENZ330/12
12 V	✓	✓	IE-BENZ330/12M
230 V	✗	✓	IE-BENZ330/230
230 V	✓	✓	IE-BENZ330/230M
440	Meter Compt.	Deksel Couvercle	Code
12 V	✗	✓	IE-BENZ440/12
12 V	✓	✓	IE-BENZ440/12M
230 V	✗	✓	IE-BENZ440/230
230 V	✓	✓	IE-BENZ440/230M

## Handpompen Ad-Blue Pompe manuelle Ad-Blue



SA-300006



EH-950ADB

Handpomp die makkelijk op een vat kan gemonteerd en gede-monteerd worden. Capaciteit 15 l/min.

Pompe manuelle qui peut être montée et démontée facilement d'un fût. Capacité 15 l/min.

IP-00332A2A/IP-00332A5A



	Type	Slang Tuyau	Code
Hevelpomp/Pompe à levier	Piusi	✗	IP-0033209A
Hevelpomp kit/Pompe à levier kit	Samoa	✗	SA-300006
Hevelpomp kit/Pompe à levier kit	Piusi	✓	IP-0033210A
Hevelpomp kit+kraan/Pompe à levier kit+	Master	✓	EH-950ADB
Rotatieve HD pomp/Pompe rotative HD trisure	Piusi	✓	IP-00332A2A
Rotatieve HD pomp/Pompe rotative HD BSP	Piusi	✓	IP-00332A5A

## Handpomp IBC Pompe à main IBC



	Cap.	IBC steun Support IBC	Aanzuigbuis Tuyau d'aspiration	Persslang Tuyau d'alimentation	Code
Handpomp zijaansluiting Pompe rotative à connexion latérale	38 l	✓	1 m	2,5 m	IP-00332B0A
Handpomp zijaansluiting + 3D filter Pompe rotative/latérale + filtre 3D	38 l	✓	1 m	2,5 m	IP-00332B1A

## Piusibox Car Suction 24V - 230V



	Code
1. Piusibox AdBlue 24 V	IP-00204060
2. AdBlue opzuigkit Kit aspiration AdBlue 230 V	IP-00201R20



## AC & DC Pomp Pompe AC & DC



AdBlue zelfaanzuigende membraanpomp met schakelaar zonder dynamische koppelingen. Aansluiting tule 3/4" Kabel 2m.

Pompe à membrane auto amorçante AdBlue avec interrupteur sans raccords dynamiques. Connection 3/4" Cable 2 mètre.

	Capaciteit Capacité	Code
Suzzarablue AC Pomp 230V	30 l	IP-00203090
Suzzarablue DC Pomp 12V	32 l	IP-00204080
Suzzarablue DC Pomp 24V	32 l	IP-00204090

## Hoog debiet Débit élevé



Zelfaanzuigende elektrische pompen in INOX  
Hoog debiet  
Prijzen op aanvraag  
Electropompes autoamorçantes  
Débit élevé  
Prix sur demande



Kit voor gemakkelijke montage op een vat. Voorzien van Inox steun, zelfaanzuigende Piusi 230V AdBlue pomp, 6 meter persslang, pistool (p. 19) en AF2 aansluiting. Capaciteit 32 l/min. Vat niet inbegrepen.

Kit pour montage facile sur fût. Le groupe se compose de: plaque de support en inox pour fût, pompe membrane auto amorçante 230V Piusi, tuyau de refoulement 6 mètre, pistolet (p. 19) et connecteur AF2. Capacité 32 l/min. Fût non inclus



	Pistool/Pistolet	Code
Suzzarablue Drum	Manueel/Manuel	IP-0020135E
Suzzarablue Drum	Auto A60	IP-0020135E/A
Suzzarablue Drum + SB325_X	SB325_X	IP-00201D5C
Suzzarablue Drum + SB325_X meter/compteur	SB325_X meter	IP-00201E5C
Suzzarablue kar/charriot		IP-1206801B



Voorzien van Piusi 230V AdBlue pomp, 6 meter persslang en 1.5 meter aanzuigslang, pistool (p.19) en speciale CDS connector om zuigzijde snel aan en af te koppelen. Capaciteit 32 l/min. Tank en aanzuigstang niet inbegrepen. PRO= met K24 meter. Pompe à membrane auto amorçante 230V Piusi. Tuyau de refoulement 6 mètre, tuyau d'aspiration 1.5 mètre, pistolet (p.19) et connecteur CDS pour (dé)connecter rapidement. Capacité 32 l/min. Citerne et tuyau d'aspiration non inclus. PRO = avec compteur K24

	Teller K24 Compteur	Pistool/Pistolet	Code
Suzzarablue PRO	✓	Auto A60	IP-00201B1B
Suzzarablue PRO	✓	Auto SB325_X	IP-00201C9B
Suzzarablue PRO 12V	✓	Auto A60	IP-00201A8B
Suzzarablue BASIC	✗	Manueel/Manuel	IP-00201B2B
Suzzarablue BASIC	✗	Auto SB325_X	IP-00201E8B
Suzzarablue BASIC 12V	✗	Manueel/Manuel	IP-00201A9B



Voorzien van Piusi 230V AdBlue pomp, 6 meter persslang en 1.5 meter aanzuigslang, pistool (p.19) en speciale CDS connector om zuigzijde snel aan en af te koppelen. Capaciteit 32 l/min. Tank en aanzuigstang niet inbegrepen. PRO= met K24 meter. Pompe à membrane auto amorçante 230V Piusi. Tuyau de refoulement 6 mètre, tuyau d'aspiration 1.5 mètre, pistolet (p.19) et connecteur CDS pour (dé)connecter rapidement. Capacité 32 l/min. Citerne et tuyau d'aspiration non inclus. PRO = avec compteur K24

	Teller K24 Compteur	Pistool/Pistolet	Code
Suzzarablue 3 PRO	✓	Auto A60	IP-00101440
Suzzarablue 3 PRO	✓	Auto SB325_X	IP-00101430
Suzzarablue 3 PRO 12V	✓	Auto A60	IP-00101390
Suzzarablue 3 BASIC	✗	Manueel/Manuel	IP-00101450
Suzzarablue 3 BASIC	✗	Auto SB325_X	IP-00101410
Suzzarablue 3 BASIC 12V	✗	Manueel/Manuel	IP-00101400

K24



- Precisie +/- 1%
- Débit de 6 à 120 l/min
- Max werkdruk 10 bar
- Max pression 10 bar
- Kalibreerbaar
- Peut être calibré
- 4-cijferig LCD telwerk
- Compteur LCD 4 chiffres
- 1" BSP aansluiting
- Raccord 1" BSP
- Standaard AAA batterijen
- Batteries AAA standard

Code  
IP-0040710A



	Debiet/Débit	Code
1. Manueel pistool-Pistolet manuel	80l/min	IP-14761000
2. Automatisch pistool-Pistolet automatique	40l/min	IP-0061903B
3. Auto. SB325_X Break-away	45l/min	IP-0061700A
3. Auto. SB325_X Break-away CAR	5-27l/min	IP-00617210
4. Auto. SB325_X meter Break-away	45l/min	IP-0061701A
4. Auto. SB325_X meter Break-away CAR	5-27l/min	IP-00617220

Dompelpomp voor AdBlue. 230V, 5m kabel en terugslagklep.  
 Debiet tot 35l/min.  
 Pompe submersible pour AdBlue. 230V, cable de 5m et clapet anti-retour.  
 Débit jusqu'à 35l/min.



Code

SQUALO35 Timer IP-00206020

AdBlue installatie met 230V pomp, K24 meter en automatisch pistool. Kan op muur of tank worden geïnstalleerd en op slot worden gedaan. 6m slang. Distributeur AdBlue avec pompe 230V, compteur K24 et pistolet automatique. Peut être monté sur un mur ou directement sur un réservoir. Dans une armoire fermée par une serrure. 6m de tuyau.



Code

Suzzarablue Box IP-0020196B

## Piusi Delphin geschikt voor personenwagens Piusi Delphin pour les voitures



Delphin PRO

Dit nieuwe systeem is speciaal ontwikkeld voor garages en is gebouwd op een robuuste kar. Veelzijdig, makkelijk te verplaatsen en gebruiksvriendelijk.

Geen vervuiling dankzij het gesloten systeem;  
 PRO stopt automatisch wanneer vol, PRO\_X ook voorinstelbaar.  
 De Flipper heeft een specifiek pistool met lager debiet (3,5-10l/min)

Ce nouveau système a été développé spécialement pour les garages. Il est monté sur un chariot robuste. Permet d'éviter les fuites et les gouttes. Polyvalent, souple, facile à déplacer, Delphin est simple à utiliser.

Pas de pollution grâce au système fermé.  
 PRO s'arrête automatiquement, PRO\_X également pré-réglable.  
 Le Flipper a un pistolet spécifique avec un débit réduit (3,5-10l/min)



Delphin PRO-IBC



Flipper



Delphin PRO\_X DC

	Volume	Code
Piusi Delphin PRO	60l - 200l	IP-0010020A
Piusi Delphin PRO_X	60l - 200l	IP-00100400
Piusi Delphin PRO_X DC	60l - 200l	IP-00100410
Piusi Delphin PRO-IBC		IP-00100B0A
Flipper 230V		IP-00100C00



64 cm



80 cm



Delphin PRO\_X

Urea mobiel voedingssysteem - EMP-10 l/min-230 V, ZVAUD, 3,5 m afgifteslang  
 Urea mobile système - EMP-10 l/min-230 V, ZVAUD, 3,5 m tuyau d'évacuation



### Transparante PVC aanzuigslang Tuyau d'aspiration PVC



	Code
3/4"	BA-PL020
1"	BA-PL025

### Kit aanzuigslang Kit tuyau d'aspiration

1.5 meter met terugslagklep en filter  
1.5 mètre avec clapet anti-retour et filtre

Code  
IP-14146000



### Plastic koppelingen Raccords plastiques 1" BSP



	Tule	Code
1. M	Ø 19mm	IP-15522000
2. 90° M	Ø 19mm	IP-15485000
3. 90° V/F	Ø 19mm	IP-15484000
4. M/M - V/F	-	IP-15776000
5. 90° V/F	-	IP-16433000
6. V-F	-	IP-16434000
7. V/F	Ø 19mm	IP-16435000



### Persslang Tuyau de refoulement



50m

Code

8-15	BA-ADBLUE0815
16-26 5/8"	BA-ADBLUE1626
19-27 3/4"	BA-ADBLUE1927
25-35 1"	BA-ADBLUE2535

### Tule inox 316

Code

M 3/4" T20	IV-021457
M 1" T20	IV-021458
M 1" T25	IV-214510



### RVS 316 klemband/Collier RVS 316

Code

Ø 16-27	ASFAH1627W5
Ø 20-32	ASFAH2032W5
Ø 25-40	ASFAH2540W5
Ø 32-50	ASFAH3250W5
Ø 40-60	ASFAH4060W5



### Mof inox 316



Code

V/F 1" IP-16073000

### Swivel RVS/Inox



Code

3/4" x 1"	IV-028001
1" x 1"	IV-028002
3/4" x 19mm	IP-14132000

### Aanzuigstang voor IBC Tuyau d'aspiration pour IBC



Koppeling Connection	Code
56 x 4	IP-15606000
2" BSP	IP-15606020

### Aanzuigstuk SEC Suction connections SEC

HDPE plastic voor CDS aanzuigslang.  
Connection HDPE pour tuyau d'aspiration (haut) CDS.



Code  
IP-15452000

### Kit IBC connectie Kit IBC connection bas



Code  
IP-15515010

### Terugslagklep 1" BSP Soupape de retenue 1" BSP



Code  
IP-13798000

### Vulslang AdBlue Tuyau AdBlue

Vulslang voor jerrycans van 5 en 10 l. Lengte 100 cm.  
Tuyau pour récipient de 5 et 10 l. Longueur 100 cm.



Code  
BC-JC5ADBUSL

### Gravity kit 3M

Manueel pistool + IBC adapter  
Pistolet manuel + raccord IBC



Code  
IP-15517000

### AF2 aansluiting Connexion AF2

Aansluiting Connexion	Code
56 x 4 - 1" BSP	IP-20189000
S64x4 - 1" BSP	IP-20190000
2" BSP - 1" BSP	IP-20257000
2" 70x6 - 1" BSP	IP-20258000





## Caddy AdBlue



Compacte, lichtgewicht mobiele unit op rubber wielen met 3m slang  
Appareil compact, léger portable avec roues en caoutchouc, tuyau 3 m

Pomp Pompe	Capaciteit Capacité	Pistool Pistolet	Code
manueel	55 l	manueel	IE-055AD1M
12V	55 l	automatic	IE-055AD12V
24 V	55 l	automatic	IE-055AD24V
manueel	110 l	manueel	IE-110AD1M
12 V	110 l	automatic	IE-110AD12V
24 V	110 l	automatic	IE-110AD24V

Optie: Met teller verkrijgbaar/Option: disponible avec compteur



Caddy 55



Caddy 110

## Combi-Tank Diesel/AdBlue



Polyethyleentank voor transport van diesel en AdBlue, uitgerust met versterkt afsluitbaar deksel, vullen met alu plug voor diesel en polyethyleen plug voor AdBlue, geïntegreerd ontluichtapparaat, niveau-indicator, inline filter, brandstoftransfeereenheid, automatisch brandstofmondstuk, ingebouwde vorkkokers en handgrepen, uitsparingen voor bevestigingen tijdens transport.

Réservoir en polyéthylène pour le transport de carburant diesel et AdBlue, équipé avec couvercle verrouillable renforcé, bouchon de remplissage en aluminium pour diesel et en polyéthylène pour AdBlue, dispositif de ventilation intégré, indicateur de niveau, filtre en ligne, unité de transfert de carburant, buse automatique, intégré des poches de chariot élévateur, des poignées de levage et des évidements intégrés pour la fixation pendant le transport.



	Meter Compteur	Pistool Pistolet Diesel	Pistool Pistolet AdBlue	Code
12 V	X	automatic	manueel	IE-COMBI50/400/12
24 V	X	automatic	manueel	IE-COMBI50/400/24
230 V	X	automatic	manueel	IE-COMBI50/400/230

Capaciteit/Capacité: Diesel 400l - AdBlue 50l  
Afmetingen/Dimensions: 1200x800x785 mm

## Carry Tank AdBlue



Mobiele tank, licht en robuust, gemaakt van polyethyleen. De tank is uitgerust met handvatten voor handmatig tillen en slots voor de vorken van een vorklift als hij vol is. De combinatie is voorzien van een pomp 40 l/min 12 of 24 Volt, een elektrische kabel 4m met zekering en krokodillenklemmen en een slang van 4m met automatisch pistool. De tank heeft een aluminium tankdop en veiligheidsventiel. De tanks zijn stapelbaar.

Citerne mobile, légère et robuste, elle est construite en polyéthylène. La citerne est munie de poignées pour un levage à vide ainsi que d'emplacements pour les fourches d'un élévateur lorsqu'elle est pleine. L'ensemble est équipé d'une pompe 40 l/min 12 ou 24 Volt. La pompe est fournie avec câble électrique de 4m avec fusible et pinces crocodile, avec tuyau de refoulement de 4m et pistolet automatique. La citerne a un bouchon de remplissage en aluminium et valve de sécurité de ventilation. Les citernes sont empilables l'une sur l'autre.



Capaciteit/Capacité: 440l  
Afmetingen/Dimensions: 1200x800x785 mm  
Capaciteit/Capacité: 330l  
Afmetingen/Dimensions: 1200x800x650 mm  
Capaciteit/Capacité: 220l  
Afmetingen/Dimensions: 912 x 601 x 622 mm

220	Meter Compteur	Deksel Couvercle	Code
12 V	X	X	IE-ADBLUE220/12
12 V	✓	X	IE-ADBLUE220/12M
24 V	X	X	IE-ADBLUE220/24
24 V	✓	X	IE-ADBLUE220/24M
Deksel/Couvercle			IE-CARRYDEKSEL220L

330	Meter Compteur	Deksel Couvercle	Code
12 V	X	✓	IE-ADBLUE330/12
12 V	✓	✓	IE-ADBLUE330/12M
24 V	X	✓	IE-ADBLUE330/24
24 V	✓	✓	IE-ADBLUE330/24M

440	Meter Compteur	Deksel Couvercle	Code
12 V	X	✓	IE-ADBLUE440/12
12 V	✓	✓	IE-ADBLUE440/12M
24 V	X	✓	IE-ADBLUE440/24
24 V	✓	✓	IE-ADBLUE440/24M

		Code
1	Kar voor 20 tot 60 kg vaten. 2 wielen Chariot pour fûts de 20 à 60 kgs. 2 Roues	MA-041130
2	Kar voor 60 kg vaten. 4 wielen, 2 zwenkwielen Chariot pour fûts de 60 kgs. 4 Roues, 2 orientables	SA-431000
3	Kar voor 200 kg vaten. 3 volle wielen, 1 zwenkwiel met rem Chariot pour fûts de 200 kgs. 4 roues, 1 orientable avec frein	IM-030.1398.000
4	Kar voor 200 kg vaten. 3 wielen, 1 zwenkwiel Chariot pour fûts de 200 kgs. 3 roues, 1 orientable	SA-432000
5	Kar voor 200 kg vaten. 2 volle wielen, 2 zwenkwielen Chariot pour fûts de 200 kgs. 2 roues, 2 orientables	IM-030.1400.000
6	Kar voor 60 kg vaten. 4 volle wielen zonder rem Chariot pour fûts de 60 kgs. 4 roues sans frein	IP-19965000
7	Kar voor 200 kg vaten. 4 volle wielen zonder rem Chariot pour fûts de 200 kgs. 4 roues sans frein	IP-19966000
8	Kar "Heavy duty" voor 200 kg vaten met rem en ketting Chariot "Heavy duty" pour fûts de 200 kgs avec frein et chaîne	SA-432814

1. MA-041130



2. SA-431000



3. IM-030.1398.000

4. SA-432000

5. IM-030.1400.000

6. IP-19965000

7. IP-19966000

8. SA-432814



2 luchtbanden  
1 vol zwenkwiel

2 roues gonfables  
1 orientable

Rek voor 180 - 220kg vaten  
Support pour fûts 180 - 220kg.



Kar voor 180 - 220kg vaten  
Trolley pour fûts 180 - 220kg.



Vaten/fûts	Afmetingen/Dimensions	Code
1 x 180-200 kg	600 x 600 x 380 mm	IM-023.1920.000
2 x 180-200 kg	1180 x 600 x 380 mm	IM-023.1921.000
3 x 60 kg	1180 x 600 x 380 mm	IM-023.1922.000

Code

IM-030.1407.000



Klauw voor 180 - 220kg vaten  
Pince pour fûts 180 - 220kg.

Code

IA-1759R

Hydraulische wagen voor 180 - 220kg vaten  
Trolley hydraulique pour fûts 180 - 220kg.

Code

IM-030.1408.000



Kar voor 180 - 220kg vaten  
Chariot pour fûts 180 - 220kg.



Code

IG-044373



Steekwagen/Chariot

Code

Volle wielen  
Roues massifs

NF-001065

Luchtbanden  
Roues pneumatiques

NF-001066

Volle wielen en steunwielen  
Roues massifs et roues d'appui

NF-002078

Luchtbanden en steunwielen  
Roues pneumatiques et roues d'appui

NF-002079

# Opvangbakken en rekken voor vaten Bacs de rétention et étagères pour fûts

Plastic opvangbak met rooster voor 2 vaten 200L.  
220l opvangcapaciteit. afm: 1320x670x420 mm. Geschikt om opvangvloer met klikverbinding onbeperkt uit te breiden.

Bac plastique avec grille pour 2 fûts 200L.  
Capacité 220L. Dim; 1320x670x420 mm. Permet d'élargir la surface de réception par clic connection de façon illimitée.

## Code

IA-1759.2NPA



Gelakte stalen opvangbak met rooster.  
Bac acier laqué avec grille.

## Code

1 Vat/Fût: 950 x 950 x 375 mm	MA-06131A1
2 Vaten/Fûts: 1250 x 820 x 340 mm	MA-06131B
3 Vaten/Fûts: 1950 x 850 x 300 mm	MA-06132B
4 Vaten/Fûts: 1325 x 1320 x 250 mm	MA-061320
4 Vaten/Fûts: 2400 x 820 x 250 mm	MA-06132R
IBC: 1720 x 1450 x 600 mm	MA-06131AHD



Gegalvaniseerde stalen opvangbak met rooster.  
Bac acier galvanisé avec grille.

## Code

1 Vat/Fût: 950 x 950 x 375 mm	MA-061310
2 Vaten/Fûts: 1250 x 820 x 340 mm	MA-061311
3 Vaten/Fûts: 1950 x 850 x 300 mm	MA-06132G
4 Vaten/Fûts: 1325 x 1320 x 250 mm	MA-061321
4 Vaten/Fûts: 2400 x 820 x 250 mm	MA-06132R1
IBC: 1720 x 1450 x 600 mm	MA-6131A1HD

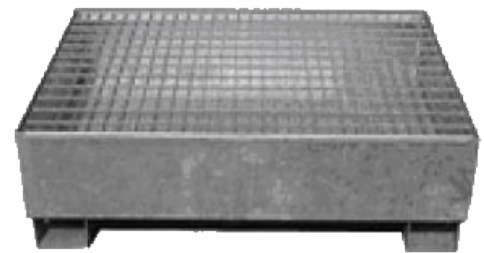

## PRIJZEN OP AANVRAAG - PRIX SUR DEMANDE



	Afm./Dim.	Code
Stalen opvangbak voor 4x200L met gegalvaniseerd rooster Bac en acier pour 4x200L avec grille galvanisé	1340x1250x300mm	IF008564
Stalen opvangbak voor 8x200L met gegalvaniseerd rooster Bac en acier pour 8x200L avec grille galvanisé	2720x1250x300mm	IF008565
Metalen vatenrek voor max 3 vaten 60L horizontaal Etagère en métal pour max 3 fûts 60L horizontal	1335x600x810mm	IF008566
Metalen vatenrek voor max 2 vaten 200L horizontaal Etagère en métal pour max 2 fûts 200L horizontal	1335x600x810mm	IF008567
Metalen vatenrek voor max 3 vaten 200L horizontaal Etagère en métal pour max 3 fûts 200L horizontal	1960x600x810mm	IF008568

# Grond beschermingsysteem Système de protection sol



## PRIJZEN OP AANVRAAG - PRIX SUR DEMANDE

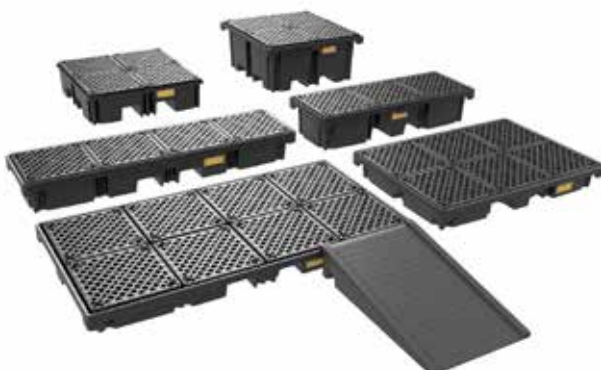



# Handpompen voor olie Pompe à main pour huile

SA-304500 MA-092220 SA-304509



	Code
Samoa olie hevelpomp met NBR dichting Samoa pompe à levier avec joint NBR	SA-304500
Olie hevelpomp met NBR dichting Pompe à levier avec joint NBR	MA-092220
Samoa Viton hevelpomp voor agressieve oliën Samoa pompe à levier pour huiles agressives	SA-304509
Hevelpomp olie (blauw) Pompe à levier pour l'huile (bleu)	MA-0490TP
Rotatieve handpomp Pompe manuelle rotative	SA-308010
Rotatieve handpomp voor 60-200l vaten Pompe manuelle rotative pour fûts de 60-200l.	TM-308000
Metalen trekpomp/Pompe manuelle métal	MA-096110



	Code
Lekbak / plateau d'égouttement	IG-044075
ALU Lekbak / plateau d'égouttement ALU	IG-044076

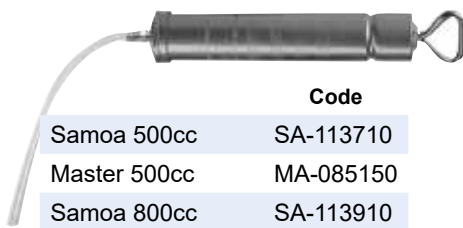

	Code
Samoa 500cc	SA-113710
Master 500cc	MA-085150
Samoa 800cc	SA-113910
Master 800cc	MA-085160
Reilang DW 720cc	ZH-DW750

Oliespuiten in gelakt metaal,  
voorzien van plastic  
uitlooslang 290 mm.

Seringues en métal laqué,  
munies d'un flexible d'écoulement  
synthétique 290 mm



**UMETA**

	Code
Umeta DU-V001553	
Schaarvetpomp met hydraulische oliesmeerkop Pompe manuelle avec tête hydraulique pour huile	



## Transmissieolie Huile de transmission

	Code
Telescopische hevelpomp - 60L Pompe à levier telescopique - 200L	SA-306100 SA-306400
Rubber slang 1.5 m met kraan en uitloopbek Tuyau en caoutchouc avec bec et robinet	SA-314540
Slang PVC 1.5m met uitloopbek Tuyau 1.5m en PVC avec bec	SA-314530
Bek / Bec	SA-730603



Hevelpomp voor transmissieolie (SAE 140)  
met telescopische aanzuigbuis voor vaten  
60 tot 200 liter. Incl. bondel 2". Capaciteit  
0.12l/slag

Pompe a levier pour huile de transmission  
(SAE 140) avec tuyau d'aspiration  
télescopique pour fûts 60 a 200 l. avec  
bonde 2". 0.12 l/coup.



	Code
Draagbaar/portable	SA-320400
Mobiel/Mobile 16L	MA-093170



Meter Compteur	Code
	SA-325000
	SA-325010

Mobiele manuele olieverdeelnunit 25 l. met  
2 vaste wielen. Stalen container met niveau  
indicatie en hevelpomp. Inclusief 1.5m slang  
met bolkraan en uitloopstuk 135°.  
Distributeur d'huile mobile 25 litres. 2 roues  
fixes. Réservoir en acier avec indicateur de  
niveau et pompe manuelle à levier. Inclus  
tuyau huile 1.5 mètre équipé d'une vanne et  
d'un embout coudé 135°.



	Code
Samoa unit	SA-320300

Meter Compteur	Code
	SA-324000
	SA-324010

Mobiele olieverdeelnunit met 2 vaste wielen.  
Stalen container met niveau indicatie.  
De container moet met een bandenopblazer  
op druk gebracht worden (max 7 bar).  
Inclusief slang en pistool.  
Distributeur d'huile mobile. 2 roues fixes.  
Réservoir en acier avec indicateur de  
niveau. Le réservoir doit être pressurisé en  
utilisant une poignée de gonflage (max 7  
bar). Inclus tuyau huile.et pistolet.



Ovalen stalen emmer 16 l met draaghendel  
en voetsteun. Inclusief hevelpomp (100 ml  
per beweging) en 1.5 m slang met bolkraan  
en uitloopstuk 135°.

Reservoir 16 litres en acier de forme ovale  
avec poignée de transport et repose-pieds.  
Inclus tuyau huile 1.5 m équipé d'une vanne  
et d'un embout coudé 135°.

# Pneumatische pompen Pompe pneumatique



Verhouding Ratio		Debiet Débit	Inlet lucht Inlet air	Aanzuiging Aspiration	Verpompen Pompage	Code
3.5:1	Stubby	21,5 l/min	1/4"	1"	1/2"	IP-0021400A
3.5:1	940 mm	21,5 l/min	1/4"	1"	1/2"	IP-0021402A
5.5:1	Stubby	15,5 l/min	1/4"	1"	1/2"	IP-0021401A
5.5:1	940 mm	15,5 l/min	1/4"	1"	1/2"	IP-0021403A



	Diameter Diamètre		Code
Bang adapter/adaptateur	Ø 42 mm	2" BSP	IP-19962000
Bang adapter/adaptateur	Ø 50 mm	2" BSP	IP-19963000



			Code
Muursteen/support mural	Plastiek ring Anneau plastique	2" BSP	IP-19964000



	Toepassing Application	Lengte Longueur	Gewicht Poids	Code
Aanzuigbuis/Tuyau d'aspiration	20 l drum	385 mm	0,4 kg	IP-19975000
Aanzuigbuis/Tuyau d'aspiration	50/60 l drum	555 mm	0,5 kg	IP-19976000
Aanzuigbuis/Tuyau d'aspiration	180/200 l drum	765 mm	0,6 kg	IP-19977000
Aanzuigbuis/Tuyau d'aspiration	Tank/IBC	955 mm	0,7 kg	IP-19978000



	Gewicht/Poids	Buis/Tuyau	Code
Muursteen met aanzuigbuis Support mural avec tuyau d'aspiration	1,3 kg 2,9 lbs	Ø 1" 2 m	IP-1997200A

# AC oliepompen Pompes à huile électriques AC



## Piusi Viscomat



Piusi schoepenpomp geschikt voor het verpompen van vloeistoffen met een max viscositeit tot 500 cSt. Aansluiting 1" BSP.

Piusi pompe à ailettes adaptée pour le transvasement de liquides à viscosité maxi de 500 cSt. Raccords: 1" BSP

	Volt	Debiet Débit	Code
Piusi Viscomat 70 M	230 V	25 l/min	IP-0033490A
Piusi Viscomat 90 M	230 V	50 l/min	IP-00303M00
Piusi Viscomat 70 T	380 V	25 l/min	IP-0033190A
Piusi Viscomat 90 T	380 V	50 l/min	IP-00303000

Piusi visco flowmat tandwielpom met max debiet van 14 l/min. en max viscositeit tot 2000 cSt. Aansluiting 1" BSP.

Piusi pompe à engrenages avec un débit maxi de 14 l/min et viscosité maxi de 2000 cSt. Raccords 1" BSP.

	Volt	Code
Visco flowmat 230/3 M	230 V	IP-0030430D
Visco flowmat 350/2 M	380 V	IP-00304T1D



2000 cSt

## Piusi Visco flowmat

2000 cSt



Tandwielpom met drukschakelaar. De "viscomat" is ontworpen om een constante stroom te leveren met een zelfaanzuigende pomp en met een automatische uitschakeling. Ze heeft een verstelbare by-pass klep, automatische aan/uit functie, regelbare max. druk, veiligheidsoverdrukventiel (max. 10 bar), geen impuls flow.

Piusi visco flowmat tandwielpom met max debiet van 14 l/min. en max viscositeit tot 2000 cSt. Aansluiting 1" BSP. Regelbare max afleverdruk tot 16 bar.

Pompes à engrenages avec pressostat. "Viscomat" avec pressostat assure d'effectuer des approvisionnements avec une pompe à amorçage automatique à débit constant avec arrêt automatique en fin d'approvisionnement. Soupape de by-pass réglable, mise en service/hors service automatique, pression de débit maximum réglable, soupape de sûreté de pression réglée sur 10 bar, fonctionnement à flux constant

Piusi pompe à engrenages avec un débit maxi de 14 l/min et viscosité maxi de 2000 cSt. Raccords 1" BSP. Pression de refoulement réglable jusqu'à 16 bar.

	Volt	Code
Visco flowmat 230/3 M	230 V	IP-0030204D

## Oliepistool Poignée d'huile

Handoliepistool met flexibel en mondstuk  
Draaikoppeling 1/2"  
Auto. antidrup  
Poignée avec flexible et ajutage  
Raccord tournant 1/2"  
Anti-goutte auto.



**Code**

IP-00966140

Pistool met mechanische deel/totaalteller  
Draaikoppeling 1/2"  
Auto. antidrup  
Pistolet avec compteur mécanique  
Raccord tournant 1/2"  
Anti-goutte auto.



**Code**

IP-00973020

Digitale handolietmeter,  
Draaikoppeling 1/2" (v)  
Auto. antidrup  
30 l/min. 70 bar



**Code**

IP-00984010

Poignée compteur digitale  
Raccord tournant 1/2" (f)  
Anti-goutte auto.  
30 l/min, 70 bar

Handolietmeter: digitaal en voorinstelbare teller 0.9 tot 999.9l , 1/2" BSP (v), 25 l/min, 105 bar.

Poignée compteur digitale présélection pour huiles.  
Compteur 0.9 à 999.9l.  
Raccord 1/2" BSP (f), 25 l/min, 105 bar.

**Code**

IP-0068721A



K500

Digitale handolietmeter,  
3/4" BSP (v), 60 l/min.  
70 bar

Poignée compteur digitale pour huiles, 3/4" BSP (f), 60 l/min, 70 bar

**Code**

IP-00974020



## Units met elektrische pomp voor vaten Unités avec pompe électrique pour fûts

Elektrische pomp 230V, pistool (met of zonder teller) met 4m slang en aanzuigbuis met terugslagklep.  
Pompe électrique 230V, pistolet (avec ou sans compteur) avec tuyau de 4m et tuyau d'aspiration avec clapet de pied.



Drum Viscomat Gear

	Debiet Débit	Code
Drum Viscomat Gear	9 l/min	IP-0026100D
Drum Viscomat Gear K400	9 l/min	IP-0026200D

## Pneumatische membraanpomp Pompe pneumatique à diaphragme



MA130

PIUSI MA luchtgedreven membraanpompen met aluminium lichaam, aluminium of polypropyleen aan- en afzuigstukken en membranen maken het mogelijk om vloeistoffen met hoge viscositeiten te verwerken zelfs bij verontreinigingen. Piusi MP pompen zijn zelfaanzuigend.

Pompes à membrane pneumatiques PIUSI MA avec corps d'aluminium, les collecteurs en aluminium ou PP permettent le transfert d'huile à haute viscosité même contaminés. Les pompes Piusi MP sont auto-amorçantes.



MA180

Omschrijving Description	In/Uitgang Entrée/exit	Debiet Débit	Code
MA130	G 1/2" F	50 l/min	IP-00208A00
MA140	G 1" F	100 l/min	IP-00208P10
MA180	G 1" F	150 l/min	IP-00208A10
MA190	G 1"1/4 F	220 l/min	IP-00208A20



# Pneumatische oliepomp kits Kits pompe d'huile pneumatique



Vaste olieverdeelunit voor montage rechtstreeks op 200l vaten  
Unité fixe distribution de huile pour montage directement sur fût 200 l.

- Pomp 3.5:1
- 4 meter olieslang 1/2"
- oliepistool
- pompe 3.5:1
- tuyau huile 1/2" 4 mètre
- poignée d'huile

	Pistool Pistolet	Luchtset Traitement d'air	Code
Kit	Man.	✗	IP-K0100000
Kit	Man.	✓	IP-K0100000L
Kit	Dig.	✗	IP-K0100010
Kit	Dig.	✓	IP-K0100010L

## Mobiele olieverdeel units voor 60l vaten Distributeurs d'huile mobile pour fûts de 60l



Pneumatische oliepomp 3.5:1,  
olieslang 1/2" 4 mtr,  
digitaal olieverdeelpistool,  
vatenkar met 4 wielen;  
2 vaste - 2 zwenkwielen

Pompe pneumatique 3.5:1,  
tuyau huile 1/2" 4 mtr. ,  
poignée électronique d'huile,  
chariot avec 4 roues;  
2 roues fixes - 2 orientables

Pomp Pompe	Slang Tuyau	Pistool Pistolet	Kar Chariot	Luchtset Traitement d'air	Code
3.5:1	4 m	dig.	✓	✗	IP-K0200040
3.5:1	4 m	dig.	✓	✓	IP-K0200040L

## Mobiele olieverdeel units voor 200l vaten Distributeurs d'huile mobile pour fûts de 200l



Pneumatische oliepomp 3.5:1, olieslang 1/2", digitaal olieverdeelpistool,  
vatenkar met 4 wielen: 2 vaste - 2 zwenkwielen

Pompe pneumatique 3.5:1, tuyau huile 1/2", poignée électronique d'huile,  
chariot avec 4 roues: 2 roues fixes - 2 orientables

Pomp Pompe	Slang Tuyau	Pistool Pistolet	Kar Chariot	Luchtset Traitement d'air	Code
3.5:1	4 m	man.	✓	✗	IP-K0200000
3.5:1	4 m	man.	✓	✓	IP-0200000L
3.5:1	4 m	dig.	✓	✗	IP-K0200010
3.5:1	4 m	dig.	✓	✓	IP-K0200010L

Pneumatische oliepomp 3.5:1,  
olieslang 1/2" 10 of 12 mtr. met haspel,  
digitaal olieverdeelpistool,  
vatenkar met 4 wielen: 2 vaste - 2 zwenkwielen

Pompe pneumatique 3.5:1,  
tuyau huile 1/2" 10 ou 12 mtr. avec enrouleur,  
poignée électronique d'huile,  
chariot avec 4 roues: 2 roues fixes - 2 orientables

Pomp Pompe	Haspel Enrouleur	Pistool Pistolet	Kar Chariot	Luchtset Traitement d'air	Code
3.5:1	Open-10 m	dig.	✓	✗	IP-K0200020
3.5:1	Ouvert-10m	dig.	✓	✓	IP-K0200020L
3.5:1	Gesloten-12m	dig.	✓	✗	IP-K0200030
3.5:1	Fermé-12m	dig.	✓	✓	IP-K0200030L





Automatisch pompstation "VacuBox" voor het afzuigen van afvalolie van motoren van voertuigen via de leiding van de meetstok.  
Het systeem stopt automatisch de zuigpomp als de uitzuiging is voltooid. Max 10 l/min.  
- Zuigslang met sondehouder.  
- Kit muurmontage.

Pompe de vidange automatique "Vacubox" extrait l'huile usée des moteurs des véhicules en utilisant le conduit de jauge du niveau d'huile. Le système interrompt automatiquement la pompe quand l'aspiration de l'huile est terminée. Max 10 l/min.  
- Tuyau aspiration avec porte-sonde.  
- Kit support mural.

Code

IP-00500B00/P



"Cambiaolio" voldoet aan de steeds frequentere eis voor de extractie van gebruikte olie van auto's via de behuizing voor olieniveaucontrole.  
Gemonteerd op een kar met wielen en met zelfaanzuigende pomp. Max 10 l/min. Tank 10 l.

"Cambiaolio" répond à l'exigence de plus en plus fréquente d'extraire l'huile usée des voitures directement à partir du logement de la jauge de niveau d'huile.  
Support à roulettes. Pompe à amorçage automatique. Max 10 l/min. Tank 10l.

Code

IP-0050000B

## Olieopvangbakken Récupérateurs d'huile



Easy drainer 80

Opvangbakken voor afvalolie door zwaartekracht of afzuiging. De wielen zijn uiterst geschikt voor het gebruik onder de lift en in alle situaties waarin het herstel van de motor, transmissie, differentieel olie wordt uitgevoerd.

Vidangeurs pneumatiques ou par gravité Les roues sont particulièrement adaptés pour être utilisés sous pont et dans toutes les situations dans lesquelles la vidange du moteur, transmissi- on ou différentiel doit être effectuée.



Vacu drainer 80

Omschrijving Description	Capaciteit tank/kom Capacité réservoir/bowl	Veiligheids uitlaatklep Soupape de sécurité à décharge	Flexibele sonde kit Kit de sonde flexible	Ontladingsbuis Tuyau de décharge	Aanzuigbuis Tuyau d'aspiration	Transparente kijker Visionneuse transparente	Code
Easy-drainer 80	80 l/12 l	✓	✗	2 m	✗	✗	IP-00215A20
Vacu-drainer 80	80 l/12 l	✓	✓	2 m	2 m	9 l	IP-00215A30



Vacuum afvalolie opzuigkit.  
Capaciteit 30l

Kit aspiration huile usée.  
Capacité 30l.

Code

MA-001830

Olie opvangbak, per graviteit en pneumatische lediging, 7 bar.  
Inclusief afvoerslang 2 m.

Récupérateur, vidange par gravité et pneumatique 7 bar.  
Flexible vidange 2 m inclus.

Code

Olie opvangbak 90 l IM-045.1460.E00  
Bac d'huile bassin



Olie opvangbak, per graviteit of uitzuiging via meegeleverde sondes.  
Pneumatische lediging, 7 bar. Inclusief zuigslang 2 m. en afvoerslang 2 m.  
Récupérateur, par gravité ou par aspiration. Vidange pneumatique  
7 bar. Flexible d'aspiration 2 m, flexible vidange 2 m et sondes inclus.

Code

Olie opvangbak/Bac d'huile 90 l IM-040.1432.000

Olie opvangbak, per graviteit en uitzuiging via meegeleverde sondes via controlebokaal.  
Pneumatische lediging 7 bar. Inclusief zuigslang 2 m en afvoerslang 2 m.  
Récupérateur par gravité ou par aspiration via sondes fournies et regard de contrôle.  
Vidange pneumatique 7 bar. Flexible d'aspiration 2 m, flexible vidange 2 m et sondes  
incluses.

Code

Olie opvangbak/Bac d'huile 90 l IM-040.1445.000



Pneumatische olie-afzuiger 24 l. Manuele lediging en geleverd met 10 sondes.  
Récupérateur pneumatique 24 l. Vidange manuel et livré avec 10 sondes

Code

Olie opvangbak/Bac d'huile 24 l IM-040.1420.000

Pneumatische olie-afzuiger. Pneumatische lediging 7 bar. Inclusief zuigslang 2 m en  
afvoerslang 2 m en 10 sondes  
Récupérateur pneumatique Vidange pneumatique 7 bar. Flex d'aspiration 2 m, flex  
vidange 2 m et 10 sondes incluses.

Code

Olie opvangbak/Bac d'huile 65 l IM-040.1424.000

Olie opvangbak/Bac d'huile 90 l IM-040.1425.000

Olie opvangbak/Bac d'huile 120 l IM-040-1428-000

Set sondes  
Set de sondes



Code

IM-044.1479.000

## Toebehoren lieopvangbakken Accessoires récupérateurs d'huile

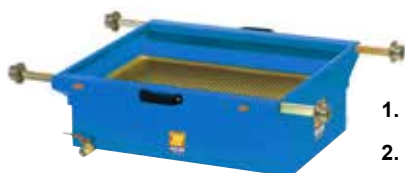

1.  
2.

Meclube opvangbak 90-120 l voor het opvangen van van motor-, transmissie- en remolie op een smeerpoot.

De bak is uitgerust met een anti-terugloop rooster ideaal voor het opvangen van druppels bij vervangen van oliefilters. Via een pomp kan de opgevangen olie naar een groter vat.

Meclube bac 90-120 l pour la collection des huiles moteur, transmissions et du l'huile de frein monté sur une cave à graisse.

Le réservoir est équipé d'une grille anti-refoulement idéal pour recevoir les gouttes lors du changement de filtre à huile. L'huile collectée peut être transférée dans un récipient plus grand.



3.

Meclube opvangbak 120 l voor afvalolie en vloeistoffen voorzien van hydraulische 1:1 pomp 2 vaste en 2 draaiwielen.

Bac recup Meclube 120 l pour huile usée et liquides équipé d'une pompe pneumatique 1:1 2 roues fixes et 2 orientables.



4.

Meclube opvangbak 60-120 l voor vloergebruik 2 vaste en 2 draaiwielen.

Bac de collection de sol Meclube 60-120 l 2 roues fixes et 2 orientables.



5.  
6.

	Code	Afm./Dim. cm	Volume L	
1.	IM-046.1457.000	80-120x74x27	90	●
2.	IM-046.1457.G00	80-120x74x42	120	●
3.	IM-046.1457.GP0	80-120x74x42	120	●
4.	IM-047.1459.000	107x66x20.5	60	●
5.	IM-047.1459.G00	120x75x23	120	●
6.	IM-047.1459.GP0	120x75x23	120	●

## Opvangschalen voor vaten Entonnoirs de fûts

Gegalvaniseerde opvangbak 2" BSP. man.  
Bac de réception avec couvercle 2" BSP. mâle



Ø 290 mm

Code

MA-072410

PVC Veiligheidstrechter 2" BSP. man.  
Entonnoir de sécurité PVC 2" BSP. mâle



Ø 250 mm

Code

MA-072430

PVC opvangbak voor vaten  
Entonnoir de sécurité PVC pour fûts



Afmeting-Dimension:  
200 l - Ø 680 mm

Kleur/Couleur

Code

Groen/Vert

MA-072420GR

PVC opvangbak voor vaten  
Entonnoir de sécurité PVC pour fûts



Code

MA-007240

Opvangschaal met deksel/Entonnoir avec couvercle

## Pistolen Badger Pistolets Badger



PRIJZEN OP AANVRAAG - PRIX SUR DEMANDE



	Code
Mechanische meter - Compteur mécanique	BT-103202
Mechanische meter voorinstelbaar 60L Compteur préselection mécanique 60L	BT-103220
Elektronische meter - Compteur électronique	BT-102112
Elektronische meter voorinstelbaar Compteur préselection électronique	BT-102425





Pumpmaster 2 (3:1) met gemiddelde oliedruk voor mobiele en vaste units en voor kleine installaties zonder gelijktijdige distributie.  
 Pumpmaster 4 (5:1) met hogere oliedruk voor verdeling van olie over grotere afstanden en voor gelijktijdige distributie op verschillende posten. Ontluchtingsventiel niet inbegrepen, maar wel aangeraden (zie hieronder)  
 Voor minerale en synthetische smeermiddelen, hydraulische- versnellingsbak- en transmissieolie.

Pumpmaster 2 (3:1) avec pression d'huile moyenne pour ensembles mobiles et fixes et petites installations sans distribution simultanée.  
 Pumpmaster 4 (5:1) avec une pression d'huile élevée pour la distribution d'huile dans des installations de longue distance, y compris en cas de distribution simultanée sur des postes multiples. Clapet de décharge pas inclus, mais bien recommandé (voir ci-dessous)  
 Pour lubrifiants d'origine minérale ou synthétique, huile hydraulique, de boîte et de transmission.



Muursteen  
 Support mural



Code  
 SA-360102

			Inlaat Entrée	Aanzuig Aspiration	Verpompen Pompage	Code
3:1	200 mm	35 l/min	1/4"	3/4"	1/2"	SA-353120
3:1	700 mm-60 l	35 l/min	1/4"	3/4"	1/2"	SA-358120
3:1	905 mm-200 l	35 l/min	1/4"	3/4"	1/2"	SA-354120
5:1	200 mm	25 l/min	3/8"	1"	3/4"	SA-347120
5:1	915 mm-200 l	25 l/min	3/8"	1"	3/4"	SA-348120

## Zuigbuizen voor tankmontage en vatmontage

### Tuyau d'aspiration pour montage citerne ou fût



met 2x schroefdraad/avec 2x filetage

	Lengte Longeur	Toepassing	Code
3/4"	700 mm	200 l vat/fût	SA-368102
1"	700 mm	200 l vat/fût	SA-368107

	Lengte Longeur	Toepassing	Code
3/4"	1000 mm	tankmontage	SA-368100
3/4"	1225 mm	tankmontage	SA-368103
3/4"	1400 mm	tankmontage	SA-368104
1"	1000 mm	tankmontage	SA-368101
1"	1225 mm	tankmontage	SA-368108
1"	1400 mm	tankmontage	SA-368105

Voetklep  
 Clapet de pied



NBR dichting  
 Joint NBR

	Code
3/4"	IV-001152
1"	IV-001153



Ontluchtingsventiel - Aangeraden

Om uw installatie te beschermen tegen drukverhogingen als gevolg van olie-uitzetting onder invloed van warmte. Klep opent op 60 bar. Het is mogelijk een 1/4" slang met een klemband of een slang met een vrouwelijke 1/8" BSP koppeling aan te sluiten voor de terugkeer van de olie naar de tank of het vat.

Clapet de décharge - Recommandé

Pour protéger votre réseau des augmentations de pression du fait de la dilatation de l'huile sous l'effet de la chaleur. Déclenchement de l'ouverture du clapet à 60 bar. Possibilité de raccorder un flexible Ø 1/4" avec collier de serrage ou un flexible avec raccord femelle 1/8" BSP, pour le retour de l'huile vers la citerne/le fût.

Code  
 SA-609007

## AC oliepompen

### Pompes à huile électriques AC

Samoa hoog performante tandwielpomp met IP-55 bescherming voor het verpompen van grote volumes. Max 8 bar.

Samoa pompe à huile à engrenage haute performance avec protection IP 55 pour le pompage de grands volumes. Max 8 bars.



Power	Volt	Debiet Débit	Max cSt	Aansluitingen Raccords	Code
750 W	230V	25 l/min	< 270	3/4" BSP (f)	SA-561615
1500 W	230V	50 l/min	< 850	1" BSP (f)	SA-561614
2000 W	230V	70 l/min	< 1550	1" BSP (f)	SA-561611

Power	Volt	Debiet Débit	Max cSt	Aansluitingen Raccords	Code
1500 W	380V	50 l/min	< 850	1" BSP (f)	SA-561613
2000 W	380V	70 l/min	< 1550	1" BSP (f)	SA-561610

# Oliepistool Poignée d'huile



Aansluiting: 1/2" BSP (v)  
Debiet: 1-40 l/min  
Gebruiksdruk: 0.35-100 bar  
Antidrup: manueel 1/4 draai



Raccord: 1/2" BSP (f)  
Débit: 1-40 l/min  
Pression d'utilisation:  
0.35-100 bar  
Anti-gouttes: manuel 1/4 tour

**Code**

SA-363114

Digitale handoliermeter  
Aansluiting: 1/2" BSP (v)  
Debiet: 1-30 l/min  
Gebruiksdruk: 0.35-100 bar  
Antidrup: manueel 1/4 draai



Poignée compteur électronique  
Raccord: 1/2" BSP (f)  
Débit: 1-30 l/min  
Pression d'utilisation:  
0.35-100 bar  
Anti-gouttes: manuel 1/4 tour

**Code**

SA-365534

Digitale handoliermeter voorin-  
stelbaar  
Aansluiting: 1/2" BSP (v)  
Debiet: 1-30 l/min  
Gebruiksdruk max: 100 bar  
Antidrup: manueel 1/4 draai



Poignée compteur électronique  
pré-réglable  
Raccord: 1/2" BSP (f)  
Débit: 1-30 l/min  
Pression d'utilisation max.:  
100 bar  
Anti-gouttes: manuel 1/4 tour

**Code**

SA-365317



Mechanische handoliermeter,  
1/2" BSP (v),  
1-30 l/min,  
flexibele uitloopslang met  
manuele anti-drup.  
Poignée compteur mécanique  
1/2" BSP (f),  
1-30l/min,  
tuyau d'écoulement flexible  
avec anti-gouttes manuel.

**Code**

SA-365804



Voorinstelbare (0-60l) handoliermeter, 1/2" BSP (v), 100 bar, 1-30 l/min., flexibele uitloopslang met manuele anti-drup.

Compteurs d'huile manuels pré-réglable (0-60l), 1/2" BSP (f), 100 bar, 1-30 l/min., tuyau d'écoulement flexible avec anti-gouttes.

**Code**

SA-365811/F

## Toebehoren oliepijsten Samoa - aansluiting 1/2" BSP / Accessoires pour poignées de distribution huiles Samoa - raccord 1/2" BSP



SA-369224

SA-369228

SA-369230

SA-369232

SA-369234

**Code**

	SA-369224	Auto
90°	SA-369228	Manue(e)l
90°	SA-369230	Auto
60°	SA-369232	Manue(e)l
	SA-369234	Manue(e)l

Pack de protection de sortie  
PVC de 4 couleurs différentes

Set van beschermingsstukken  
PVC in 4 verschillende kleuren



**Code**

SA-369606

## Pistoolhouders Supports pistolet



SA-360126

SA-360122

SA-360127

IM-024.1785.000



**Code**

Pistoolhouder voor haspel Porte pistolet pour enrouleurs	SA-360126
Pistoolhouder voor muurmontage Porte pistolet pour montage mural	SA-360122
Pistoolhouder met opvangbakje Porte pistolet avec bac antigoutte	SA-360127
Pistoolhouder met opvangbakje Porte pistolet avec bac antigoutte	IM-024.1785.000

## Pneumatische oliepomp kits voor 200l vaten Kits pompe d'huile pneumatique pour fûts 200l



Pomp Pompe	Slang Tuyau	Pistool Pistolet	Luchtset Traitement d'air	Code
3:1	4 m	man.	✗	SA-454111
3:1	4 m	man.	✓	SA-454111L
3:1	4 m	dig.	✗	SA-454110
3:1	4 m	dig.	✓	SA-454110L

L = Luchtbehandelingsset  
L = Set de traitement d'air



Code  
IA-H116302K

## Mobiele olieverdeeld units voor 60l vaten Distributeurs d'huile mobile pour fûts de 60l



Pneumatische oliepomp 3:1, olieslang 1/2" 4 mtr, digitaal olieverdeelpistool, vatenkar met 4 wielen;  
2 vaste - 2 zwenkwielen

Pompe 3:1 pneumatique, tuyau huile 1/2" 4 mtr., poignée électronique d'huile, chariot avec 4 roues;  
2 roues fixes - 2 orientables

Pomp Pompe	Slang Tuyau	Pistool Pistolet	Kar Chariot	Luchtset Traitement d'air	Code
3:1	4 m	dig.	✓	✗	SA-370400
3:1	4 m	dig.	✓	✓	SA-370400L

## Mobiele olieverdeeld units voor 200l vaten Distributeurs d'huile mobile pour fûts de 200l

4 m.



Pneumatische oliepomp 3:1, olieslang 1/2", digitaal olieverdeelpistool, vatenkar met 3 wielen;  
2 vaste - 1 zwenkwiel

Pompe 3:1 pneumatique, tuyau huile 1/2", poignée électronique d'huile, chariot avec 3 roues;  
2 roues fixes - 1 orientable

Pomp Pompe	Slang Tuyau	Pistool Pistolet	Kar Chariot	Luchtset Traitement d'air	Code
3:1	4 m	digitaal	✓	✗	SA-376300
3:1	4 m	digitaal	✓	✓	SA-376300L

## Mobiele olieverdeeld units voor 200l vaten met haspel Distributeurs d'huile mobile pour fûts de 200l avec enrouleur



Pneumatische oliepomp, olieslang 1/2" 10 mtr. met haspel, digitaal olieverdeelpistool, vatenkar  
Pompe pneumatique, tuyau huile 1/2" 10 mtr. avec enrouleur, poignée électronique d'huile, chariot

Pomp Pompe	Haspel Enrouleur	Pistool Pistolet	Kar Chariot	Luchtset Traitement d'air	Code
3:1	SA-501200	digitaal	SA-432814	✗	SA-378401
3:1	SA-501200	digitaal	SA-432814	✓	SA-378401L
3:1	SA-506202	digitaal	SA-432000	✗	SA-378110
3:1	SA-506202	digitaal	SA-432000	✓	SA-378110L





# Pneumatische oliepomp kits voor IBC Kits pompe d'huile pneumatique pour IBC



**SA-454150** Olieverdeelunit voor montage op IBC Tank/Unité fixe distribution d'huile pour montage Sur IBC



**6 m.**

- Slang 6m x 1/2" met digitaal pistool Samoa
- Samoa pomp 3:1
- Aanzuigslang
- Tuyau 6m x 1/2" avec pistolet digital Samoa
- Pompe Samoa
- Tuyau d'aspiration

**Slang  
Tuyau**                      **Code**

6 m      SA-454150  
            SA-454150L

Olieverdeelunit voor montage bovenop de IBC  
Unité fixe distribution d'huile pour montage au dessus de l'IBC



**Code**

SA-454694  
SA-454694L

Olieverdeelunit voor montage aan de zijkant van de IBC  
Unité fixe distribution d'huile pour montage au côté de l'IBC



**Code**

SA-454699  
SA-454699L

## Olieopvangbakken Récupérateurs d'huile



Vacuum afvalolie opzuigkit. Capaciteit 24l  
Kit aspiration huile usée. Capacité 24l.

**Code**

SA-371600

Olie opvangbak, per graviteit en pneumatische lediging, 7 bar. Inclusief afvoerslang 1,5 m.  
Récupérateur, vidange par gravité et pneumatique 7 bar. Flexible vidange 1,5 m inclus.

**Code**

Olie opvangbak 70 l      SA-373400  
Bac d'huile

Olie opvangbak 100 l      SA-372400  
Bac d'huile



70 l

100 l

Olie opvangbak, per graviteit of uitzuiging via meegeleverde sondes. Pneumatische lediging, 7 bar. Inclusief zuigslang 1,5m en afvoerslang 1,5m.  
Récupérateur, par gravité ou par aspiration. Vidange pneumatique 7 bar. Flexible d'aspiration 1,5m, flexible vidange 1,5m et sondes inclus.

**Code**

Olie opvangbak 70 l      SA-373500  
Bac d'huile

Olie opvangbak 100 l      SA-372500  
Bac d'huile

Olie opvangbak, per graviteit en uitzuiging via meegeleverde sondes via controlebokaal. Pneumatische lediging 7 bar. Inclusief zuigslang 1,5m en afvoerslang 1,5m.  
Récupérateur par gravité ou par aspiration via sondes fournies et regard de contrôle. Vidange pneumatique 7 bar. Flexible d'aspiration 1,5m, flexible vidange 1,5m et sondes incluses.

**Code**

Olie opvangbak/Bac d'huile 70 l      SA-373000

Olie opvangbak/Bac d'huile 100 l      SA-372000



70 l

100 l



70 l

100 l

## Toebehoren olieopvangbakken Accessoires récupérateurs d'huile

Kijkglas 10l/Regard de contrôle 10l



Code

SA-372003

Aanzuigkit 2m met afsluitklep.  
Kit d'aspiration 2m avec vanne.



Code

SA-737967

Opvangschaal met afvoerlepel en -stang.  
Bac de récupération avec clapet et tube  
d'écoulement.



Code

70 l SA-373002

100 l SA-372002

Set sondes  
Set de sondes



Code

SA-737972

Aanzuigfilter  
Filtre d'entrée



V/F

Code

1"1/4 SA-950381

Opvangbak voor afvalolie en afvalvloeistoffen  
Bac récepteur pour huile usée et liquides

Afmetingen/Dimensions:

- 20l: 770x470x130 mm
- 95l: 1250x610x260 mm



Code

20l SA-435000

95l SA-436000

Rollende opvangbak voor afvalolie en -vloeistoffen.  
Bac récepteur roulant pour  
huile usée et liquides.



Code

95l SA-439100

Mobiele opvangbak 35L,  
speciaal voor moto's.

Récupérateur mobile 35L,  
spécial motos

Code

SA-437310



BSP M

Code

Snelkoppeling  
Raccord rapide 3/4" HA-1504100

Adapter 3/4" HA-1504200

Snelkoppeling  
Raccord rapide 1" HA-1505100

Adapter 1" HA-1505200

## Membraanpomp afvalolie Pompes à membrane pour huile usée



Robuste membraanpomp 100 l/min, in en uitvoer 1" BSP

Pompe robuste à membrane 100 l/min, entrée et sortie 1" BSP

	Debiet Débit	Aansluiting Raccord	Code
DF-50	50 l/min	1/2" BSP	SA-552010
DF-100	100 l/min	1" BSP	SA-551030



Code

DF-50 muursteun SA-360100

DF-50 support mural

DF-100 muursteun SA-360101

DF-100 support mural

Samoa dubbele diafragma pomp kit voor afvalolie. Kit  
inclusief muurbeugel, luchtslang met snelkoppeling, 1.5m  
slang en 1.5m aanzuigslang met snelkoppeling  
Kit pompe Samoa double diaphragme pour l'huile usée.  
Contenu: support mural, tuyau air avec raccords rapide,  
tuyau 1.5m et 1.5m tuyau d'aspiration avec raccord rapide

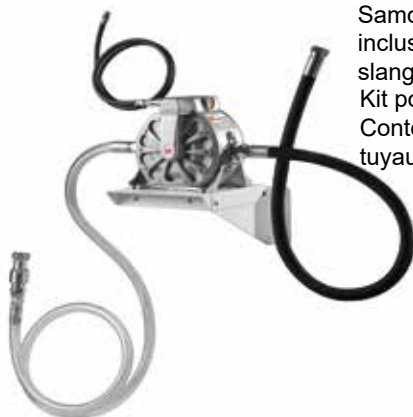

Code

Samoa afvaloliekit SA-559101  
Samoa kit pour huile usée

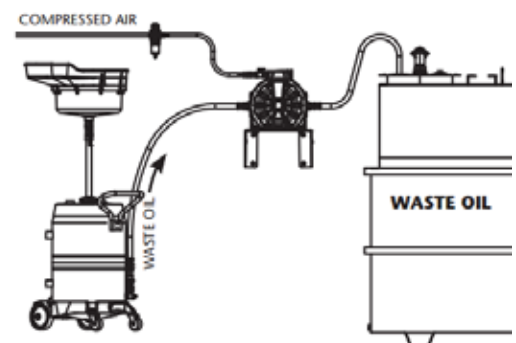

# Handpompen Pompes à main



MA-0490S



SA-304509



EH-950VIT



SA-300007



MA-490TPZ



IP-0033208A

Antivries Antigel	Ruitenvloeistof Lave glace	Code
✓	✗	MA-0490S
✓	✗	SA-304509
✓	✓	EH-950VIT
✓	✓	SA-300007
✓	✗	IP-0033205B
✓	✗	IP-0033208B
✓	✓	MA-490TPZ
✓	✓	IG-044191
✓	✓	IG-044015
✓	✓	MA-096111



RVS  
316



IP-0033205A



RVS  
316



IG-044191

MA-096111



2" BSP

	Kleur/Couleur	Code
Trisure - Ø 56 x 4 mm. M	Oranje / Orange	MA-034010
Mauser - Ø 70 x 6 mm. M	Blauw / Bleu	MA-034020
S64x4 - BSP 2" V/F	Zwart / Noir	MA-034080
S70x6 - BSP 2" V/F	Zwart / Noir	MA-034090

## Electrische pompen antivries Pompes électriques antigel



Piusi antivries zelfaanzuigende membraanpomp met schakelaar, zonder dynamische koppelingen. Aansluiting tule 3/4" Kabel 2m. Capaciteit 32 l/min.

Pompe à membrane auto amorçante Piusi antigel avec interrupteur, sans raccords dynamiques. Connection 3/4" Cable 2 mètre. Capacité 32 l/min.

	Code
Suzzarablue AC Pump 230V	IP-00203090
Suzzarablue DC Pump 12V	IP-00204080
Suzzarablue DC Pump 24V	IP-00204090

## Pneumatische pomp Pompe pneumatique



Voor antivries en ruitenvloeistof -  
Werkdruk : 3 - 8 bar  
- Luchtverbruik : 220 L/min  
- Aansluiting luchttoevoer: V 1/4" BSP  
- Aansluiting uitgang: M 1/2" BSP  
- RVS pomp/aanzuigstang  
- Debiet 30 l/min  
Pour antigel et lave glace  
- Pression de service : 3 - 8 bar  
- Consommation d'air : 220 L/min  
- Raccord entrée d'air : F 1/4" BSP  
- Raccord sortie : M 1/2" BSP  
- Pompe/aspiration INOX  
- Débit 30 l/min

Model	Code
Stubby 215mm	IM-029-1374-000
Vat/Fût 200L	IM-029-1376-000



Code
SA-332120/S

Voor antivries  
- Werkdruk : 3 - 10 bar  
- Luchtverbruik : 335 NL/min  
- Aansluiting luchttoevoer: 1/4" BSP  
- Aansluiting uitgang: 3/4" BSP  
- Met PVC aanzuigstang  
- Debiet 55 l/min

Pour antigel  
- Pression de service : 3 - 10 bar  
- Consommation d'air : 335 L/min  
- Raccord entrée d'air : 1/4" BSP  
- Raccord sortie : 3/4" BSP  
- Avec tuyau d'aspiration PVC  
- Débit 55 l/min





Antivries Antigel	Ruitenvloeistof Lave glace	Meter Compteur	Debiet Débit	Druk Pression	Code
✓	✓	✗	15 l/min	40 bar	SA-186300
✓	✓	✓	15 l/min	40 bar	SA-365575
✓	✗	✗	15 l/min	40 bar	SA-363114
✓	✗	✓	15 l/min	40 bar	SA-365534

## Mobiele units voor antivries Distributeurs mobile pour antigel

4 m.



Pneumatische pomp 1:1  
slang 1/2", digitaal pistool,  
vatenkar met 3 wielen; 2 vaste - 1 zwenkwiel

Pompe 1:1 pneumatique  
tuyau 1/2", poignée électronique,  
chariot avec 3 roues; 2 roues fixes - 1 orientable

Slang Tuyau	Oproller Enrouleur	Luchtset Traitement d'air	Code
4 m	✗	✗	SA-376750
4 m	✗	✓	SA-376750L
10 m	✓	✗	SA-376401
10 m	✓	✓	SA-376401L

10 m.



## Mobiele units voor ruitenvloeistof Distributeurs mobile pour lave glace



Pneumatische pomp 1:1,  
slang 1/2", digitaal pistool,  
vatenkar  
Pompe 1:1 pneumatique,  
tuyau 1/2", poignée électronique,  
chariot

Membranpomp DF50,  
slang 1/2", digitaal pistool,  
vatenkar

Pompe 1:1 pneumatique,  
tuyau 1/2", poignée électronique,  
chariot

Slang Tuyau	Debiet Débit	Luchtset Traitement d'air	Code
3 m	35l/min	✗	IM-029-1390-000
3 m	35l/min	✓	IM-029-1390-000L
3 m	50l/min	✗	SA-557011.110
3 m	50l/min	✓	SA-557011.110L



## Thinner pompen Pompes Thinner



	Code
Master kunststof thinner hevelpomp (zwart) Pompe à levier pour thinner Master (noir)	MA-490TPW
Samoa Nylon thinner trekpomp Pompe Nylon à tirer pour thinner Samoa	SA-300501
Rotatieve RVS pomp/Pompe rotative INOX	IG-044015



SA-300501

Umeta alle soorten smernippels op aanvraag verkrijgbaar. Zie website.  
Toute sorte de graisseurs Umeta disponibles sur demande. Voir site web.

1 verpakking = 50 stuks.  
1 emballage = 50 pièces.



**K1 - Kegelsmering 180°**  
Graisseur à tête cônica 180°

1	2 (mm)	A (mm)	B (mm)	C (mm)	Code
M6x100	9.0	5.5	-	-	DU-1100704
M8x100	9.0	5.5	9.5	-	DU-1100907
M8x125	9.0	5.5	9.5	-	DU-1100908
M10x100	11.0	5.5	9.5	-	DU-1101109
M10x125	11.0	5.5	9.5	-	DU-1101110
M10x150	11.0	5.5	9.5	-	DU-1101111
1/8" GAZ	11.0	5.5	10.5	-	DU-1101156
1/4" GAZ	14.0	6.5	11.0	-	DU-1101457
3/8" GAZ	17.0	7.0	18.0	-	DU-1101758

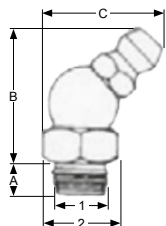

**K5 - Kegelsmering 45°**  
Graisseur à tête cônica 45°

1	2 (mm)	A (mm)	B (mm)	C (mm)	Code
M6x100	9.0	5.5	18.0	15.0	DU-1200904
M8x100	9.0	5.5	18.0	15.0	DU-1200907
M8x125	9.0	5.5	18.0	15.0	DU-1200908
M10x100	11.0	5.5	19.5	17.0	DU-1201109
M10x125	11.0	5.5	19.5	17.0	DU-1201110
M10x150	11.0	5.5	19.5	17.0	DU-1201111
1/8" GAZ	11.0	5.5	19.5	17.0	DU-1201156
1/4" GAZ	14.0	6.5	16.0	19.0	DU-1201457
3/8" GAZ	25.5	7.0	18.5	13.5	DU-1201758



**K6 - Kegelsmering 90°**  
Graisseur à tête cônica 90°

1	2 (mm)	A (mm)	B (mm)	C (mm)	Code
M6x100	9.0	5.5	12.5	17.5	DU-1300904
M8x100	9.0	5.5	12.5	17.5	DU-1300907
M8x125	9.0	5.5	12.5	17.5	DU-1300908
M10x100	11.0	5.5	14.5	19.5	DU-1301109
M10x125	11.0	5.5	14.5	19.5	DU-1301110
M10x150	11.0	5.5	14.5	19.5	DU-1301111
1/8" GAZ	11.0	5.5	14.5	19.5	DU-1301156
1/4" GAZ	14.0	6.5	15.5	23.0	DU-1301457
3/8" GAZ	20.0	7.0	13.0	19.0	DU-1301758

1 verpakking = 50 stuks.  
1 emballage = 50 pièces.



**Vlakke smernippel A**  
Graisseurs plats A

1	2 (mm)	A (mm)	B (mm)	C (mm)	Code
1/8" GAZ	15.0	6.0	10.0	16.5	DU-4501561
1/4" GAZ	15.0	6.0	10.0	16.5	DU-4501562



**Vlakke smernippel B**  
Graisseurs plats B

1	2 (mm)	A (mm)	B (mm)	C (mm)	Code
1/8" GAZ	15.0	6.0	10.0	16.0	DU-4601561
1/4" GAZ	15.0	6.0	10.0	16.0	DU-4601562

**Draadmeter**  
Controlleur de filet



Code

Metrisch	SA-070000
Whitworth gas	SA-070001
SAE / BSF	SA-070002



**GROZ**  
Code  
Draadmeter IG-044895  
Controlleur de filet

**7-delige smeerhulpset.**  
Set de 7 pieces pour graissage



Code  
MA-080410

**Assortiment smernippels**  
Assortiment de graisseurs



1 doos = 140 stuks.  
1 boîte = 140 pièces.

Code  
SA-050001



**Draaikoppeling**  
Raccord tournant

Code

M10 x 1	DU-7331911
G 1/8"	DU-7331921
G 1/4"	DU-7331941
1/8 NPT	DU-7331925



**Speciale smeerkoppeling G136**  
Agrafe speciale G136

Code

M10x100	DU-9626910
NPT 1/8"	DU-9626920
BSP 1/8"	DU-9626836

# Toebehoren Accessoires

## Trek-, duw smeerkoppen 16mm 1/8" BSP Graisseurs à pousser et tirer 16mm 1/8" BSP



Code

1. Duw/pouser 90° 16mm	IG-043570
2. Trek/tirer 16mm	IG-043574
3. Duw/pouser 16mm	IG-043577
4. Trek/tirer 22 mm	IG-043578

## Adaptors voor vulapparaat Adapteurs pour appareil de remplissage

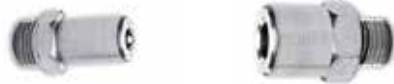

Vulnippel

Fitting

Code

Vulnippel / Nipple Ø 9 mm 1/8" NPT	<b>LINCOLN</b>	BE-091108
Vulnippel / Nipple Ø 9 mm 1/8" BSP		SA-128003
Vulnippel Ø 12.5 mm 1/8" BSP		SA-128033
Vulnippel Ø 14.7 mm 1/8" BSP		SA-128123
Fitting Ø 9 mm 1/4" BSP		SA-128005
Fitting Ø 12.5 mm 1/4" BSP		SA-128004

## Puntsmeerkoppen 1/8" Graisseurs à aiguille 1/8"

Naald lengte Longeur aiguille	Code	Draad Filet
15 mm	IG-044850	BSP
38 mm	IG-044851	BSP
40 mm	BE-005803	NPT
150 mm	IG-044852	BSP
150 mm	BE-005806	NPT



## Verlengstuk voor vetspuit Rallonge pour pistolet de graissage

Gebogen 150 mm. Max 300 bar.  
Courbé 150 mm. Max 300 bars.



Recht 100 mm. Max 300 bar.  
Droite 100 mm. Max 300 bars.



Draad  
Filetage

Code

G 1/8" BSP	IG-044800
M10 x 100	IG-044801
1/8" NPT	IG-044802

Draad  
Filetage

Code

G 1/8" BSP	IG-044820
M10 x 100	IG-044821
1/8" NPT	IG-044822

## Hydraulische smeerkoppen. BH serie Agrafes hydrauliques. Serie BH



Klauwlengte Longeur mors	Aansluiting Raccord	Kogel Boule	Code
3 x 37 mm	13,7 mm 1/8" BSP	X	IG-043590
3 x 37 mm	13,7 mm 1/8" NPT	X	IG-043592
3 x 37 mm	13,7 mm M10 x 100	X	IG-043591
4 x 37 mm	15 mm 1/8" BSP	X	SA-121011
4 x 37 mm	15 mm 1/8" BSP	✓	SA-121020
3 x 37 mm	17 mm 1/8" NPT	X	BE-005852

## Kit hydraulische smeerkoppen Kit agrafes hydrauliques

Kit 54 smeerkoppen 4 x 37 mm.

Kit 54 agrafes 4 x 37 mm.



Aansluiting Raccord	Code
15 mm 1/8" BSP	IG-043584
15 mm M10x100	IG-043585

## Rubberen vetslang Max. werkdruk 400 bar Tuyau de graissage en caoutchouc. Pression max 400 bars



Aansluiting  
Raccord 1/8"



Lengte Longeur		Code
300 mm	BSP	IG-043700
450 mm	BSP	IG-043701
300 mm	NPT	IG-043720
450 mm	NPT	IG-043721
300 mm	M10 x 100	IG-043710
450 mm	M10 x 100	IG-043711

## CS-koppelingen en adapters CS raccords et adaptateurs



BSP M Code

Snelkoppeling/Raccord rapide	1/4"	HA-1501100
Adapter	1/4"	HA-1501200
Snelkoppeling/Raccord rapide	1/2"	HA-1503100
Adapter	1/2"	HA-1503200



Code

Doorslag - ontstopper IG-044894  
Bouchon - poinçon



Schroefdraad 1/8" BSP, max. 300 bar. Volledig met vaste smeerpomp en smeerkop (4 klauwen). Inclusief vulnippel (9 mm) voor vulling via vetpompvulapparaat.  
 Filetage 1/8" BSP, max. 300 bar, complète avec tube rigide et tête de graissage (4 mors).  
 Inclus un graisseur de remplissage (9 mm) pour l'appareil de remplissage de graisse.



Lube-shuttle

### Code

500cc	SA-101200
500cc	SA-101200F*
500cc	MA-081120
500cc	MA-081120F*
1000cc	SA-101800
1000cc	SA-101800F*
GROZ	IG-042797F* (Lube-shuttle)

### Code

BE-001142	◆
BE-001142F	◆



550 bar

500 cc

\* Met flexibel - avec flexible  
 Schroefdraad 1/8" NPT, max. 550 bar. Volledig met vaste smeerpomp en smeerkop (4 klauwen). Exclusief vulnippel (9 mm) voor vulling via vetpompvulapparaat.  
 Filetage 1/8" NPT, max. 550 bar, complète avec tube rigide et tête de graissage (4 mors).  
 Non compris un graisseur de remplissage (9 mm) pour l'appareil de remplissage de graisse.

## Eénhandvetpomp Pompe à graisse une main

Max. 300 bar, ca. 1 cm<sup>3</sup>/slag, volledig met verchromd recht pijpje en smeerkop (4 klauwen). Geschikt voor standaard vetpatronen (DIN1283) en los vet. Inclusief vulnippel (9 mm) voor vulling via vetpompvulapparaat.  
 Max. 300 bar, ca. 1 cm<sup>3</sup>/coup, complète avec tube chromé droit et tête de graissage (4 mors). Prévue pour des cartouches standards (DIN1283) et graisse en vrac. Inclus un graisseur de remplissage (9 mm) pour l'appareil de remplissage de graisse.



500 cc

Lube-shuttle

### Code

500 cc	SA-106200
500 cc	SA-106240F*
500 cc	MA-082110
500 cc	MA-082110F*
GROZ	IG-042798F* (Lube-shuttle)

\* Met flexibel - avec flexible

Schroefdraad 1/8" NPT, max. 550 bar. Volledig met smeerleiding en smeerkop (4 klauwen). Exclusief vulnippel (9 mm) voor vulling via vetpompvulapparaat.  
 Filetage 1/8" NPT, max. 550 bar, complète avec tuyau et tête de graissage (4 mors).  
 Non compris le graisseur de remplissage (9 mm) pour l'appareil de remplissage de graisse.



550 bar

### Code

BE-001133

## Duwsmeerpomp Pompe à pousser

Robuuste duwsmeerpomp type 36 DIN 1282 Vorm B. Enkele zuiger met volgstop. Met punt en holle smeerkop. Druk 60 bar.  
 Pompe à pousser robuste type 36 DIN 1282 Forme B. Avec piston simple, bouchon et tête de graissage creuse. Pression max 60 bars.



Inhoud Contenu	Afmetingen Dimensions	Code
80 cm <sup>3</sup>	45 x 155 mm	DP-012362
150 cm <sup>3</sup>	45 x 220 mm	DP-012363
300 cm <sup>3</sup>	55 x 265 mm	DP-012365

## Pneumatisch handsmeerpistool Pistolet de graissage pneumatique

Professionele, pneumatische vetspuit. Geleverd inclusief pijpje en 500 mm lange vetslang met hydraulische smeerkop. Geschikt voor standaard 400 gr vetpatronen. Drukverhouding: 40:1. Aanbevolen werkdruk: 6 bar, maximaal: 7 bar. Vetdoorstroom: ± 135 gr/min. 1/8" aansluiting.

Pistolet à graisse pneumatique professionnel. Inclus tube et tuyau de graisse 500 mm avec agrafe hydraulique. Convient pour cartouches 400 gr standard. Rapport pression 40:1. Pression recommandée 6 bars, max 7 bar. Capacité graissage 135 gr/min. Connection 1/8" BSP.



### Code

DU-7437505

## Vulapparaat voor handsmeerpomp Appareil de remplissage pompe à main



Adaptors zie/voir p38

Kg	Deksel Couvercle	Code
12	Ø 310 mm.	SA-108000
20	Ø 330 mm.	SA-108050
50	Ø 405 mm.	SA-108100

## Handbediende smeerunit emmers Unité de graissage manuelle sur seaux



Max 350 bar.

Kg	Deksel Couvercle	Code
12-18	Ø 310 mm	SA-151100
20	Ø 330 mm	SA-151102

Lengte slang/Longueur tuyau 1,5 m

## CS-Vulapparaat voor emmers CG-Appareil de remplissage sur seaux



**NLGI 00-000**

Kg	Deksel Couvercle	Code
12	Ø 310 mm.	SA-108501
20	Ø 330 mm.	SA-108502
50	Ø 405 mm.	SA-108503

Lengte slang/Longueur tuyau 1.5 m

**NLGI 2**

Kg	Deksel Couvercle	Code
12	Ø 310 mm	SA-040215
20	Ø 330 mm	SA-040255
50	Ø 405 mm	SA-040250

Lengte slang/Longueur tuyau 2 m

	Code
Handvetpomp FPZ500 Pompe à main FPZ500	DH-040534
Adapter M20x1,5	DH-040153
Adapter M22x1,5	DH-040154
Adapter M26x1,5	DH-040781

De NLGI-indeling deelt smeervetten in naar hun consistentie (stijfheid). De NLGI 000, 00 en 0 vetten zijn zogenaamde halfvloeibare vetten. Ze worden gebruikt voor de smering van tandwielen in niet-oliedichte omkastingen en in centrale vetsmeersystemen met dunne en/of lange leidingen. NLGI 2 en 3 vetten worden veel gebruikt voor de smering van wentellagers. Vetten bedoeld voor chassismering van voertuigen vallen doorgaans ook in de NLGI 2 klasse.

La classification NLGI classe les graisses en fonction de leur consistance (rigidité). Les graisses NLGI 000, 00 et 0 sont des graisses dites semi-liquides. Elles sont utilisées pour la lubrification des engrenages dans des boîtiers non étanches à l'huile et dans des systèmes centraux de lubrification à la graisse avec des tuyaux minces et/ou longs. Les graisses NLGI 2 et 3 sont largement utilisées pour la lubrification des spiralizers. Les graisses destinées à la lubrification du châssis des véhicules appartiennent généralement également à la classe NLGI 2.

NLGI indeling Indice NLGI	Consistentie Consistence
000	très fluide - heel vloeibaar
00	fluide - vloeibaar
0	semi-fluïde - half vloeibaar
1	très molle - heel zacht
2	molle - zacht
3	mi-dure - half hard

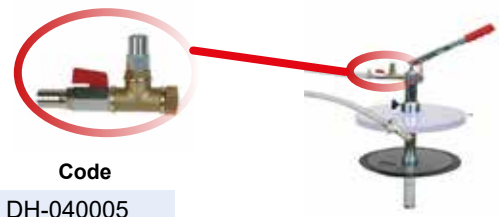

## Vetsmeerunit mobiel/draagbaar Ensemble graissage mobile/portable

Voetbediend - emmer 5kg  
Manipulé par pied - 5kg seau



Code

IG-044250



Code

SA-157000



Code

15kg IG-044282



16kg

Code

SA-150000



16kg

Code

MA-093180



Handbediende vetpomp 16kg met 2 wielen voorzien van volgplaat Ø 220mm met veer, rubberen slang 2m, kraan, 200mm harde buis en koppeling 4 klauwen.

Pompe à graisse manuelle 16kg, 2 roues avec plateau suiveur Ø 220mm, tuyau en caoutchouc 2m, robinet, tuyau rigide et agrafe 4 mors.

	Druk Pression	Afgifte Livraison	Code
1	400 bar	60 g/10 cycles	IM-016-1142-000
2	400 bar	40 g/10 cycles	IM-016-1144-000

# Pneumatische vetpomp Pompe graissage pneumatique



Druk Pression PM3-55:1	Vrij debiet Débit libre	L. zuigbuis L. tuyau aspiration	Emmer/Vat Seau/Fût	In lucht/air Out vet/fluide	Ø buis Ø tube	Code
6-8 bar	540g/min	410 mm	12,5 - 18kg	1/4" BSP	26 mm	SA-404100
6-8 bar	540 g/min	510 mm	18 - 30kg	1/4" BSP	26 mm	SA-405100
6-8 bar	540 g/min	725 mm	50kg	1/4" BSP	26 mm	SA-407200
6-8 bar	540 g/min	920 mm	200kg	1/4" BSP	26 mm	SA-409200
<b>PM35-60:1</b>						
6-8 bar	900 g/min	516 mm	12,5 - 20kg	3/8" BSP	35 mm	SA-530630
6-8 bar	900 g/min	730 mm	50kg	3/8" BSP	35 mm	SA530620
6-8 bar	900 g/min	925 mm	200kg	3/8" BSP	35 mm	SA530610



## Deksels en volgplaten Couvercles et plateaux suiveurs



Vat type Type fût	Vat diam Diam fût	Code
12 - 18 kg	310 mm	SA-418013
20 kg	330 mm	SA-418002
50 kg	395 mm	SA-418016
50 kg	405 mm	SA-418004
185 kg	610 mm	SA-418006
185 kg	620 mm	SA-418026

Vat type Type fût	Vat diam Diam fût	Code
12 kg	190 - 260 mm	SA-417006
12 - 18 kg	260 - 298 mm	SA-417001
20 kg	300 - 340 mm	SA-417005
50 kg	330 - 370 mm	SA-417002
50 kg	360 - 405 mm	SA-417003
185 kg	550 - 590 mm	SA-417004



## Bondelmoer Adaptateur



Int. diam. Diam. int	Code
26 mm	SA-410000
30 mm	SA-410002
32 mm	BG-24P623
35 mm	SA-410001
34 mm	SA-360000
42 mm	SA-360002
52 mm	SA-360001
0-40 mm	SA-730602

## Smeerpistool Pistolet de graissage



1/4" BSP (v), max.500 bar, standaard zonder draaikoppeling!  
1/4" BSP (f), max. 500 bar, standard sans raccord tournant!

Rubber flexibel Flexible en caoutchouc	Code
X	SA-413077
✓	SA-413077F



Samoa hogedruk smeerpistool, met digitale teller en z-swivel.

Pistolet Samoa de graissage de haute pression, avec compteur digital et rotule-Z.

Code  
SA-415002

Max 500 bar.



**LINCOLN**

Code  
BE-000740

1/4" NPT (v), max. 690 bar, incl metalen uitloop en hydraulische smeerkop 4-klauwen. Standaard zonder draaikoppeling!  
1/4" NPT (f), max. 690 bar, avec bec d'écoulement en métal et agrafe hydraulique (4 mors). Standard sans raccord tournant!

BSP 1/4" x 1/4" (M/V)



Code  
SA-414100

Vetswivel  
Rotule-z Raccord tournant



Code  
SA-414300

Hogedruk vetswivel  
Rotule-Z haute pression  
1/4" x 1/4" NPT (M/V)



Code  
BE-083594





1.

Code

1. Li-Ion 18 V SA-160101

2 batterijen  
batteries

Overdrukventiel  
soupape de  
décharge

Code

2. Li-Ion 20V SA-160500

Ensemble composé de:  
- Pistolet de graissage à batterie  
- Chargeur rapide 90min, 230V  
- 1x Batterie au Lithium-Ion, 20,0V  
- Tuyau flexible haute pression de 1100mm  
et tête de graisse industrielle  
- Mallette  
Set bestaande uit:  
- Accuvetspuit  
- Snellader 90min, 230V  
- 1x 20,0V Lithium-Ion batterij  
- 1100 mm lange flexibele hogedrukslang  
en industriële smeerkop  
- Opbergkoffer



2.

Accessoires

Code

3. Extra batterij/batterie 18V SA-169009

4. Batterijlader/chargeur batterie 230V/18V SA-169011

5. Extra batterij/batterie 20V SA-169020

6. Batterijlader/chargeur batterie 230V/20V SA-169500

7. Slang/Tuyau 1100mm SA-169012

8. Adapter/adaptateur Lube Shuttle SA-169015



3.



4.



5.



6.



7.



8.

Set bestaande uit:

- Accuvetspuit
- Snellader 45-60min, 230V
- 1x 20,0V Lithium-Ion batterij
- 915 mm lange flexibele hogedrukslang en industriële smeerkop
- Opbergkoffer met plaats voor tweede batterij

Betere prestaties in zware toepassingen:

- \* Piekdruk tot wel 689 bar
- \* 162cc/min of laag volume/hoge druk voor smeren max. 413 bar/103cc/min
- \* Schakelaar met 2 snelheden
- \* Led verlichting aan voorzijde
- \* Verlicht LCD display voor status van batterij en volume afgifte

Ensemble composé de:

- Pistolet de graissage à batterie
- Chargeur rapide 45-60min, 230V
- 1x Batterie au Lithium-Ion, 20,0V
- Tuyau flexible haute pression de 915mm et tête de graisse industrielle
- Mallette avec de la place pour une seconde batterie

Meilleures performances:

- \* Pression de pointe jusqu'à 689 bar
- \* 162cc/min ou volume bas/haute pression pour lubrification max. 413 bar/103cc/min
- \* Commutateur à 2 vitesses
- \* Eclairage LED à l'avant
- \* Ecran LCD éclairé pour l'état de batterie et volume de sortie

Accessoires

Code

Batterijlader 230V.  
Chargeur batterie 230V BE-001870

Extra batterij 20V  
Batterie 20V BE-001871

Slang 760 mm  
Tuyau 760 mm BE-001230

Slang 915 mm  
Tuyau 915 mm BE-001236

Adapter/adaptateur  
Lube Shuttle SA-169015



Code Set

BE-01882E

## Draagbare vetsmeerunit Ensemble graissage portable

18 - 30 kg



- Vetpomp 55:1 (6-8 bar)
- Zuigbuis 410 mm
- Metalen vatdeksel diam 265-310 mm
- Volgplaat 260 - 298 mm
- Smeerpistool met Z-kniegewricht 1/4" BSP
- 2m hogedruk rubberen slang 1/4" BSP

- Pompe à graisse 55:1 (6-8 bar)
- Tube d'aspiration 410 mm
- Couvercle en métal diam. 265-310 mm.
- Plateau suiveur 260 - 298 mm
- Pistolet à graisse avec rotule-Z 1/4" BSP
- 2m flexible haute pression en caoutchouc 1/4" BSP

Code

SA-424172

SA-424172L\*

\* Met luchtbehandelingsset

Avec ensemble de traitement d'air

## Vaste vetsmeerunit Ensemble graissage Fixe

50 - 60 kg



Code

SA-425172

SA-425172L\*

- Vetpomp 55:1 (max 7 bar)
- Zuigbuis 725 mm
- Metalen vatdeksel diam 360 - 405 mm
- Volgplaat 330 - 370 mm
- Smeerpistool met Z-kniegewricht 1/4" BSP
- 4m hogedruk rubberen slang 1/4" BSP
- Pompe à graisse 55:1 (max 7 bar)
- Tube d'aspiration 725 mm
- Couvercle en métal diam. 360-405 mm.
- Plateau suiveur 330 - 370 mm
- Pistolet à graisse avec rotule-Z 1/4" BSP
- 4m flexible haute pression en caoutchouc 1/4" BSP

Code

SA-428262

SA-428262L\*

- Vetpomp 55:1 (max 7 bar)
- Zuigbuis 920 mm
- Metalen vatdeksel diam 565-610 mm
- Volgplaat 550 - 590 mm
- Smeerpistool met Z-kniegewricht 1/4" BSP
- 4m hogedruk rubberen slang 1/4" BSP
- Pompe à graisse 55:1 (max 7 bar)
- Tube d'aspiration 920 mm
- Couvercle en métal diam. 565-610 mm.
- Plateau suiveur 550 - 590 mm
- Pistolet à graisse avec rotule-Z 1/4" BSP
- 4m flexible haute pression en caoutchouc 1/4" BSP

180 - 200 kg



# Mobiele gesloten vetsmeerunit Unité de graissage mobile fermée

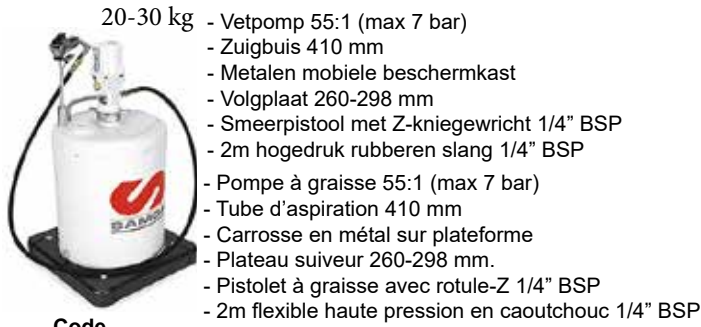

- 20-30 kg - Vetpomp 55:1 (max 7 bar)  
 - Zuigbuis 410 mm  
 - Metalen mobiele beschermkast  
 - Volgplaat 260-298 mm  
 - Smeerpistool met Z-kniegewricht 1/4" BSP  
 - 2m hogedruk rubberen slang 1/4" BSP  
 - Pompe à graisse 55:1 (max 7 bar)  
 - Tube d'aspiration 410 mm  
 - Carrosse en métal sur plateforme  
 - Plateau suiveur 260-298 mm.  
 - Pistolet à graisse avec rotule-Z 1/4" BSP  
 - 2m flexible haute pression en caoutchouc 1/4" BSP

**Code**

SA-482200  
 SA-482200L\*

\* Met luchtbehandelingsset  
 Avec ensemble de traitement d'air

- Code**  
 SA-482500  
 SA-482500L\*
- 50 kg
- Vetpomp 55:1 (max 7 bar)
  - Zuigbuis 725 mm
  - Metalen mobiele beschermkast
  - Volgplaat 330-370 mm
  - Smeerpistool met Z-kniegewricht 1/4" BSP
  - 3m hogedruk rubberen slang 1/4" BSP
  - Pompe à graisse 55:1 (max 7 bar)
  - Tube d'aspiration 725 mm
  - Carrosse en métal sur plateforme
  - Plateau suiveur 330 - 370 mm
  - Pistolet à graisse avec rotule-Z 1/4" BSP
  - 3m flexible haute pression en caoutchouc 1/4" BSP



# Pneumatische smerunits Unités de graissage pneumatiques



**Vetunit 18 - 30 kg  
Unité de graissage 18 - 30 kg**

Vatenkar met 2 wielen, pneumatische pomp 55:1, hogedruk vetslang 4m, metalen vatdeksel 310 mm, volgplaat 298 mm, smeerpistool met Z-kniegewricht.

Chariot avec 2 roues, pompe pneumatique 55:1, tuyau pour graisse 4m, couvercle 310 mm, plateau suiveur en métal 298 mm, poignée avec rotule-Z.

**Code**

SA-424152  
 SA-424152L\*

L = Luchtbehandelingsset  
 L = Set de traitement d'air



**Code**

IA-H116302K

**Vetunit 50 - 60 kg  
Unité de graissage 50 - 60 kg**

**Code**

SA-424151  
 SA-424151L\*

Vatenkar met 2 wielen, pneumatische pomp 55:1, hogedruk vetslang 4m, metalen vatdeksel 405 mm, volgplaat 370 mm, smeerpistool met Z-kniegewricht.

Chariot avec 2 roues, pompe pneumatique 55:1, tuyau pour graisse 4m, couvercle 405 mm, plateau suiveur en métal 370 mm, poignée avec rotule-Z.

**Vetunit 50 - 60 kg  
Unité de graissage 50 - 60 kg**

Vatenkar met 4 wielen, pneumatische pomp 55:1, hogedruk vetslang 4m, metalen vatdeksel 405 mm, volgplaat 370 mm, smeerpistool met Z-kniegewricht.

Chariot avec 4 roues, pompe pneumatique 55:1, tuyau pour graisse 4m, couvercle 405 mm, plateau suiveur en métal 370 mm, poignée avec rotule-Z.

**Code**

SA-425150  
 SA-425150L\*

\* Met luchtbehandelingsset  
 Avec ensemble de traitement d'air



**Vetunit 180 - 220 kg  
Unité de graissage 180 - 220 kg**

Vatenkar met 3 wielen (2 vaste- & 1 zwenkwiel + rem), pneumatische pomp 55:1, hogedruk vetslang 4m, metalen vatdeksel 610 mm, volgplaat 550 mm, smeerpistool met Z-kniegewricht.

Chariot avec 3 roues (2 roues fixes et 1 orientable + frein), pompe pneumatique 55:1, tuyau pour graisse 4m, couvercle 610 mm, plateau suiveur en métal 550 mm, poignée avec rotule-Z.

**Code**

SA-428243  
 SA-428243L\*





**Vetunit 180 - 220 kg**  
**Unité de graissage 180 - 220 kg**

Vatenkar met 3 wielen (2 vaste- & 1 zwenkwiel + rem), pneumatische pomp 55:1. Oproller met 10 m hogedruk vetslang, metalen vatdeksel 610 mm en volgplaat 550 mm, smeerpistool met Z-kniegewricht.

Chariot avec 3 roues (2 roues fixes et 1 orientable+ frein), pompe pneumatique 55:1, enrouleur avec tuyau pour graisse 10m, couvercle 610 mm et plateau suiveur en métal 550 mm, poignée avec rotule-Z.

**Code**

SA-428200

SA-428200L\*

**Handbediende smeerunit voor emmers**  
**Unité de graissage manuelle sur seaux**



Kg	Deksel Couvercle	Code
18-30	Ø 320 mm	IM-016-1150-020
50-60	Ø 420 mm	IM-016-1150-050



**CS-Vulapparaat voor emmers**  
**CS-Appareil de remplissage sur seaux**



Kg	Deksel Couvercle	Code
18-30	Ø 320 mm	IM-016-1152-020
50	Ø 420 mm	IM-016-1152-050



**Pneumatische vetpomp**  
**Pompe à graisse pneumatique**

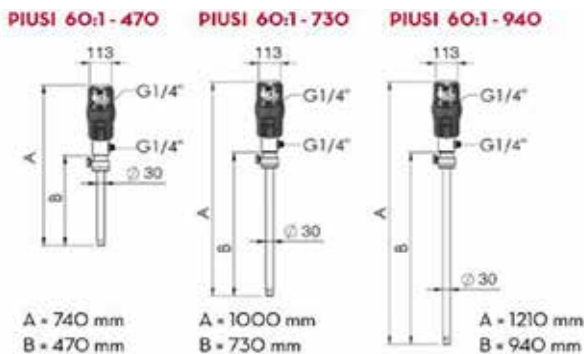

Piusi 60:1 Booster pneumatische vetpomp voor overbrengen van vetten en dikke olie bij hoge druk op korte en lange afstanden. Piusi 60:1 Booster pompes pneumatique pour transférer de la graisse et de l'huile épaisse à haute pression, sur les distances courtes et longues.

Ø	Slang Tuyau Lengte Longueur	Ingang lucht Entrée d'air	Vetaansluiting Connexion graisse	Code
30mm	470 mm	1/4" V/F	1/4" M	IP-0021605A
30mm	730 mm	1/4" V/F	1/4" M	IP-0021606A
30mm	940 mm	1/4" V/F	1/4" M	IP-0021607A



Max 550 bar.

Piusi hogedruk smeerpistool, met digitale teller en z-swivel. Pistolet Piusi de graissage haute pression, avec compteur digital et rotule-Z.

**Code**

IP-0043100A



## Remontluchter Purgeur de freins

Meclube Inox remontluchter met 3 kamers. 6l (10l) boven of 2 kamers van 10l, 2 oliereservoirs 1l en 4m spiraaldarm. Geschikt voor de meeste Europese wagens door meegeleverde set van 4 pluggen en 1 universele plug.

Purgeur de freins INOX Meclube avec 2 chambres de 10l ou 3 chambres, 6 (ou 10l) litre au dessus, 2 reservoirs d'huile. 4 bouchon et un plug universel, support et 3m de tuyau spirale. Convient pour la plupart des voitures européennes.



	Code	
6l	IM-080.1789.000	●
10l	IM-080.1791.000	●
Adapterkit Kit d'adaption	IM-083.1800.000	●



	Code	
12V	IM-081-1795-000	●

Electrische remontluchter 12V ABS met 5 pluggen. Capaciteit 1,5L, twee oliereservoirs 1L.  
Purgeur de freins électrique 12V ABS avec 5 bouchons. Capacité 1,5L, deux reservoirs d'huile.

Electrische remontluchter voor bidons van 5 en 12l. Zonder adapterset.  
Purgeur de frein pour bidon de 5 et 12l. Sans set d'adaptateur.



	Code
12l	IA-001880E
5l	IA-001881E
Adapterkit Kit d'adaptation	IA-001891E



Rem ontluchter Inox 3 kamers. 5l boven, 2 oliereservoirs. Inclusief set van 5 metalen doppen, 1 universele plug, steun en 3m spiraaldarm met regelbare ontspanner.

Purgeur de freins INOX, 3 chambres, 5 litre au dessus, 2 reservoirs d'huile. 5 bouchon, un plug universelle, support et 3m de tuyau avec détendeur réglable.

	Code
	IA-1883KIT
Adapterkit Kit d'adaption	IA-001887



## Staande sproeitoestellen Pulvérisateurs sur roulettes

Grijs gelakt sproeitoestel  
Pulvérisateur gris laqué

Inhoud Contenu	Code
10 l	MA-019190
24 l	MA-019200
50 l	MA-019210



RVS sproeitoestel  
Pulvérisateur RVS

Inhoud Contenu	Code
23 l	MA-192223
50 l	MA-192250
100 l	MA-192310



RVS sproeitoestel met VITON dichtingen.  
Pulvérisateur RVS avec joints VITON.

Inhoud Contenu	Code
24 l	IM-050.1511.000



## E/10 - E/20



- Modulaire filter 40µ
- max 12 bar
- semiautomatische aftrap
- transparante beker in technopolymeer
- luchtfilter/waterafscheider

- Filtre modulaire 40µ
- max 12 bars
- purge semi-automatique
- Godet transparent en tecnopolymere
- filtre à air/séparateur d' eau

Aansluiting Raccord	Capaciteit Capacité (bij/à 6 bar)	Cap beker Cap godet cm³	Code
1/4" BSP V/F	1200 l/min	20	IA-H116102
1/2" BSP V/F	2400 l/min	20	IA-H116702
3/4" BSP V/F	3600 l/min	200	IA-H114901
1" BSP V/F	3600 l/min	200	IA-H114902



M/300

## E/11 - E/21



- Olievernevelaar "Mignon"
- max 12 bar
- micrometrische afregeling
- transparante beker in technopolymeer

- Nébuliseur d'huile "Mignon"
- max 12 bars
- réglage micrométrique
- Godet transparent en tecnopolymere

Aansluiting Raccord	Capaciteit Capacité (bij/à 6 bar)	Cap beker Cap godet cm³	Code
1/4" BSP V/F	1200 l/min	40	IA-H116202
1/2" BSP V/F	2400 l/min	40	IA-H116802
3/4" BSP V/F	5000 l/min	400	IA-H115001
1" BSP V/F	5000 l/min	400	IA-H115002



M/310

## E/12 - E/22



- Complete set bestaande uit:
- drukregelaar met manometer 0-16 bar
- max druk: 12 bar
- luchtfilter/waterafscheider
- olievernelaar

- Ensemble complet comprenant :
- régulateur de pression avec manomètre 0-16 bar
- pression max: 12 bar
- filtre à air/séparateur d' eau
- lubrificateur

Aansluiting Raccord	Capaciteit Capacité (bij/à 6 bar)	Code
1/4" BSP V/F	1200 l/min	IA-H116507
1/2" BSP V/F	2400 l/min	IA-H117111
3/4" BSP V/F	4000 l/min	IA-H115201
1" BSP V/F	4000 l/min	IA-H115202



M/330

## E/14 - E/24



- Set bestaande uit:
- drukregelaar met manometer 0-16 bar
- max druk: 12 bar
- luchtfilter/waterafscheider

- Ensemble complet comprenant :
- régulateur de pression avec manomètre 0-16 bar
- pression max: 12 bar
- filtre à air/séparateur d' eau

Aansluiting Raccord	Capaciteit Capacité (bij/à 6 bar)	Code
1/4" BSP V/F	1200 l/min	IA-H116302
1/2" BSP V/F	2400 l/min	IA-H116902

## E/15 - E/25



- Drukregelaar met manometer 0-16 bar
- Max druk: 12 bar

- Régulateur de pression avec manomètre 0-16 bar
- Pression max: 12 bar

Aansluiting Raccord	Capaciteit Capacité (bij/à 6 bar)	Code
1/4" BSP V/F	1200 l/min	IA-H116402
1/2" BSP V/F	2400 l/min	IA-H117002
3/4" BSP V/F	4400 l/min	IA-H115101
1" BSP V/F	4400 l/min	IA-H115102



M/350



Diam. slang Diam. tuyau	Aansluiting Raccord		Code
6 mm	1/4" BSP	● ● ●	NS-048510
8 mm	1/4" BSP	● ● ●	NS-048511
10 mm	1/4" BSP	● ● ●	NS-048512
6 mm	3/8" BSP	●	NS-048540
8 mm	3/8" BSP	●	NS-048541
10 mm	3/8" BSP	●	NS-048542
13 mm	3/8" BSP	●	NS-048543
10 mm	1/2" BSP	●	NS-048600
13 mm	1/2" BSP	●	NS-048601
19 mm	1/2" BSP	●	NS-048602

**Slangadapters  
Adaptateurs  
pour tuyaux**



Aansluiting Raccord	Code	Veiligheidskoppeling Raccord de sécurité
1/4" V	CMATIC044516	✓
1/4" BSP	NS-044516	✗
3/8" BSP	NS-044521	✗
1/2" BSP	NS-044531	✗
1/4" BSP	MA-044516	✗

**Snelkoppeling  
Raccord coupleur**

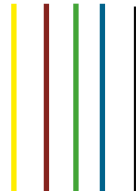

**Adapters (slang)  
Adaptateurs (tuyaux)**



**Adapters (v)  
Adaptateurs (f)**



**Adapters (m)  
Adaptateurs (m)**



Diam. slang Diam. tuyau		Code
6 mm	● ● ●	NS-048520
8 mm	● ● ●	NS-048521
10 mm	● ● ●	NS-048522
6 mm	● ●	NS-048550
8 mm	● ●	NS-048551
10 mm	● ●	NS-048552
13 mm	● ●	NS-048553

Aansluiting Raccord		Code
1/4" BSP	● ● ●	NS-048503
3/8" BSP	● ● ●	NS-048504
3/8" BSP	● ●	NS-048531
1/2" BSP	● ●	NS-048591

Aansluiting Raccord		Code
1/8" BSP	● ● ●	NS-048500
1/4" BSP	● ● ●	NS-048501
3/8" BSP	● ● ●	NS-048502
1/4" BSP	● ●	NS-048594
3/8" BSP	● ●	NS-048530
1/2" BSP	● ●	NS-048590

**231 delige kit Orion compatiebele koppelingen  
Kit raccords compatibles Orion 231 pièces**



- |                |                |                        |
|----------------|----------------|------------------------|
| 16 x MA-044516 | 10 x MA-048504 | 20 x MA-048522         |
| 25 x MA-048501 | 20 x MA-048511 | 40 x klem/col. 13-15mm |
| 10 x MA-048502 | 20 x MA-048512 | 40 x klem/col. 15-18mm |
| 10 x MA-048503 | 20 x MA-048521 |                        |

Code  
MA-AIRKIT





## Lincoln 815 Luchtsnelkoppeling Lincoln 815 Raccord rapide



Max. debiet : 1500 l/min  
Max. druk : 17 bar  
Max. Débit : 1500 l/min  
Max. Press. : 17 bar

## Adapter BE-011659



## Adapter BE-011661

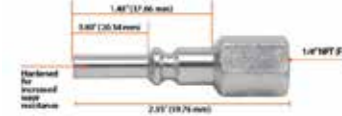

Aansluiting Raccord	Code
1/4" V/F	BE-000815
1/4" M/M	BE-011659
1/4" V/F	BE-011661



## Blaaspistool Soufflette

### Nylon

Code	Model	Omschrijving/Description
IA-H051118	AP/1	Kort mondstuk/buse courte
IA-H051242	AP/2	Lang mondstuk/canne longue - 500mm
IA-H051243	AP/2	Lang mondstuk/canne longue - 1000mm
IA-H051318	AP/3	Gebogen mondstuk/canne pliée



AP/1



AP/2



AP/3



Code	Model	Omschrijving/Description
IA-H050101	25/B1	Kort mondstuk/buse courte
IA-H050308	25/B2	Lang mondstuk/canne longue - 150mm
IA-H050311	25/B2 α	Flex mondstuk/canne flex - 1000mm
IA-H050645	25/A2	Gebogen mondstuk/canne pliée

25/B2 Alfa

25/A2



PEN-AIR/G

Code	Model
IA-H052726	PEN-AIR/G
IA-H051718	AP/V



AP/V

## Nylon spiraalslang Flexible spirale nylon



BSP (M)

Slang diam. Diam. tuyau	Aansluiting Raccord	Lengte Longueur	Code
6 x 8 mm	1/4" BSP	3.75 m	IA-B035201
6 x 8 mm	1/4" BSP	7.50 m	IA-B035202
6 x 8 mm	1/4" BSP	15.0 m	IA-B035203
10 x 12 mm	3/8" BSP	3.75 m	IA-B045201
10 x 12 mm	3/8" BSP	7.50 m	IA-B045202
10 x 12 mm	3/8" BSP	15.0 m	IA-B045203



BG105



BG605

Code
EP-BG105
EP-BG605



## Bandenblazer Pistolet gonfleur



25/G-60



Bandenblazer ANI EURO  
Pistolet gonfleur ANI EURO

25/D



- Geschikt voor dubbele banden.  
- Convient pour pneus jumelées

Code
IA-H060211

Code
IA-H062125

Code
IA-H060205

## Veiligheidsventiel Soupape de sécurité



12 Bar

Met CE-attest / Avec attestation CE  
PED 97/23 certificaat/certificat

### Code

3/8" IA-H043401

1/2" IA-H043402

3/4" IA-H043403

1" IA-H043404



12 Bar

Met CE-attest / Avec attestation CE

### Code

1/4" IA-H043301

3/8" IA-H043302

1/2" IA-H043303

3/4" IA-H043304

1" IA-H043305

PCL

## Connectors Connecteurs



### Hoog debiet ventiel Soupape à haute débit

#### Aansluiting Raccord

#### Code

Open End 8 x 15 mm BE-950005

Open End Euro style connector BE-100296

#### Aansluiting Raccord

#### Code

#### Euro style connectors

Open End 4.75 mm (3/16") EP-C08E72

Open End 6.35 mm (1/4") EP-C08H72

Open ventiel 6 mm IA-H060801

Open ventiel 8 mm IA-H060802

Open End Rc 1/4 V/F EP-C08T73



### Single Clip-On connectors



#### Aansluiting Raccord

#### Code

Straight 6.35 mm (1/4") EP-CH2H01

Straight 7.9 mm (5/16") EP-CH2K01

Angled 6.35 mm (1/4") EP-CH4H01

Angled 7.9 mm (5/16") EP-CH4K01

## PCL Connectors Connecteurs PCL



### PCL TWIN Hold-On connectors



1/4" BSP

#### Code

Open End (Gebogen / coudé) EP-C015A01

Open End EP-C01A03

Open End (kort/court) EP-C05A03

- Geschikt voor dubbele banden.

- Convient pour pneus jumelés

- Met klem voor bediening weg van de band

- Avec clamp pour utilisation a distance

- Geschikt voor dubbele banden.

- Convient pour pneus jumelés

### PCL TWIN Clip-On connectors

1/4" BSP



Zwart/Noir  
Open End

#### Code

Open End EP-C03A03

### Kit ANI GR-4

Kit in blisterverpakking, bestaande uit diverse hulpstukken die passen op de standaard Euro ventielsteker met klem.

Kit en blister avec divers accessoires pour connecteur standard Euro avec colliers.

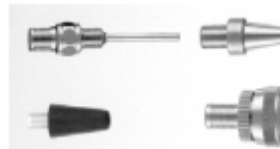

#### Code

IA-B128245

## Ventiel Soupape



Ventiel sleutel handvat  
Clé de soupape poignée

#### Code

BT-161750

Ventiel 4 in 1 hulpmiddel met volgende functies:

\* Draait het buitendeel van de steel van het ventiel

\* Draait het binnendeel van de steel van het ventiel

\* Verwijdert de kern van het ventiel

\* Verwijdert een beschadigde kern van het ventiel

Outil pour :

\* Visser la partie externe de la tige de soupape

\* Visser la partie interne de la tige de soupape

\* Retirer le noyau de valve

\* Extraire le corps de valve endommagé

#### Code

EP-TVT01



## Bandenblazer Gonfleur pour pneus

### Voetpomp serie 'E35' Pomp à pied serie 'E35'



Standaard voetpomp met drukcilinder(s) in staal.  
Stevig stalen frame met antislip rubber voetjes.  
Model met instelbare manometer (0-7 bar) conform norm BS4613:3.

Pompe à pied standard, cylindre(s) de pression en acier.  
Cadre en acier robuste avec pieds antidérapants en caoutchouc.  
Modèle avec manomètre réglable (0-7 bar) conforme norme BS4613:3.

Cylinders Cylindres	Code
1	EP-FP4H02
2	EP-FP7H02

- ALU behuizing met rubber bumper
- Schaal 0-10 bar, lineaire aflezing
- Calibratie certificaat 0 - 9.6 bar
- Conform EC Richtlijn 86/217/EEC & BS EN 12645:1999

- Couvert ALU avec protection caoutchouc
- Echelle 0-10 bar, lecture lineaire
- Certificat calibrage 0 - 9.6 bar
- Conforme EC Norme 86/217/EEC & BS EN 12645:1999

Langte slang Longeur tuyau	Aansluiting Raccord	Wiel Roue	Code
1.80 m	Twin Hold-On	Dubbel/Double	EP-AFG4H05



### PCL ACCURA 1



- Modern, lichtgewicht en schokbestendig ontwerp
- Helder en duidelijk digitaal scherm
- Keramische sensor
- Conform EC Richtlijn 86/217/EEC & BS EN 12645:1999

- Moderne, léger et résistant aux chocs.
- Ecran digital clair et visible
- Sensor ceramique
- Conforme EC Norme 86/217/EEC & BS EN 12645:1999

langte slang Longeur tuyau	Aansluiting Raccord	Wiel Roue	Calibratie	Code
1.80 m	Euro Clip-On	Enkel/Seule	0 - 12 bar	EP-DAC1C08
2.70 m	Twin Hold-On	Dubbel/Double	0 - 12 bar	EP-DAC1C06

- Modern, lichtgewicht en schokbestendig design
- Duidelijke wijzerweergave
- Individueel getest en gecertificeerd
- calibratie certificaat 0 - 12 bar
- Conform EC Richtlijn 86/217/EEC & BS EN 12645:1999

- Moderne, léger et résistant aux chocs.
- Ecran lisible
- Testé et certifié individuellement
- certificat de calibrage 0 - 12 bar
- Conforme EC Norme 86/217/EEC & BS EN 12645:1999

Langte slang Longeur tuyau	Aansluiting Raccord	Wiel Roue	Code
1.80 m	Euro Clip-On	Enkel/Seule	EP-AFG1H08
2.70 m	Twin Clip-On	Enkel/Seule	EP-AFG1H06

### PCL AIRFORCE



## Draagbare bandenblazer Gonfleur portable



Draagbare bandenblazer CEE goedgekeurd.

Luchtketel met inhoudsmeter in gelakt staal, inhoud 12 l.

\* Automatisch vulsysteem via snelkoppelstuk op vaste leiding.

\* Duidelijke afleesbare manometer Ø 80mm schaal 0-10 bar.

\* Rubber vulslang 120 cm met dubbele clip-on connector

Gonfleur portable CEE.

Reservoir d'air en acier laqué avec compteur, contenu 12l.

\* Remplissage automatique par raccord rapide sur conduite fixe.

\* Manometre Ø 80mm echelle lisible 0-10 bars

\* Tuyau caoutchouc de remplissage 120 cm avec connecteur clip-on double.

### Code

IM-060.1582.000



### Vulnippel/Nipple de gonflage 1/2" M



### Code

IM-063.1586.000



## Digitaal bandenvulstation Station de gonflage digitale



### Code

EP-QUBE9

Vooraf instelbaar digitaal ijkwaardig bandenvulstation met touchscreen-technologie

Toepassingsgebied:

- Voor het nauwkeurig oppompen van banden

- Ideaal voor gebruik binnen

Eigenschappen:

- Kunststof behuizing

- Max. vuldruk: 10 bar

- 5m gladde slang met Single-Clip On R1/4"

- Persluchttoevoer: max. 15 bar

- Incl. werkplaatsmodus met overdruk

- Afwijking: +/- 0,10 bar

- Bedrijfsdruk min./max.: 0,3/10 bar

Station digitale préreglable avec technologie écran tactile.

Domaine d'application:

- Pour le gonflage efficace des pneus

- Idéal en utilisation intérieure

Caracteristiques:

- Habillage plastique

- Pression de gonflage 10 bars max

- 5m tuyau lisse avec Single-Clip On R1/4"

- Pression d'admission 15 bars max

- Incl. mode atelier avec suppression

- Variation +/- 0,10 bars

- Pression de service min./max.: 0,3/10 bar



# Bandenspanningsmeter Contrôleur de pression



Digitale bandenspanningsmeter, zelfkalibrerend, automatische uitschakeling na 30 seconden.  
Contrôleur de pression digital, auto-calibrage, arrêt automatique après 30 secondes.

Type	Kalibratie étalonnage	Code
Digital TPG	0-12 bar 0-1200 kPa/0-12kg/cm2	EP-DTPG8

Klokmicrometer, nauwkeurig en eenvoudig af te lezen, integrale wartelfitting met dubbele vergrendeling voor eenvoudig gebruik, beschermende rubber aan de buitenkant.

lecteur analogique précis et facile à lire, raccord tournant complet avec double verrouillage pour utilisation facile, protection extérieure caoutchouc.



Kalibratie étalonnage	Code
0-12 bar per 0,1 bar	EP-DPG1H03



Bandprofieldiepte meter, meting van profielen van 1-26mm tot op 1mm nauwkeurig, eenvoudig afleesbaar

- \* Goedgekeurd voor MoT testen door verkeersafdeling
- \* VOSA goedgekeurd
- \* Voldoet aan EC richtlijn 89/459/EEC

Jauge de profondeur de bande de roulement, mesure de profil 1 à 26mm precision 1mm, facile à lire

- \* Approuvé pour MoT test par le département du transport
- \* VOSA approuvé
- \* Répond à la directive 89/459/EEC

Code
EP-TDG16C01

# Graffietpistool Pistolet graphite



26/E



Vernikkeld aluminium pistool met nylon deksel, nylon tank 1l, nylon zuigleiding, vochtregulerend mondstuk, in- en externe nylon aanvoerleidingen, luchtklep met geleidelijke opening

Corps en aluminium nickelé, couvercle du godet en nylon, godet en nylon 1l., buse réglable, conduits intérieur et extern en nylon, soupape air à ouverture progressive

Code
IA-H071309

Vernikkeld aluminium pistool met nylon deksel, nylon tank 1l, nylon zuigleiding, vochtregulerend mondstuk, externe metalen aanvoerleiding, interne in nylon luchtklep met geleidelijke opening.

Corps en aluminium nickelé, couvercle du godet en nylon, godet en nylon 1l., buse réglable, conduits intérieur en nylon, soupape air à ouverture progressive

Code
IA-H071311

26/BP



26/B-TN



Vernikkeld aluminium pistool met aluminium deksel, stalen tank 1l, stalen zuigleiding, vochtregulerend mondstuk, luchtregeelaar, externe metalen aanvoerleiding, interne in nylon luchtklep met geleidelijke opening

Corps en aluminium nickelé, couvercle en aluminium, godet en metal 1l, plongeur en acier, buse réglable, régulateur d'air, conduits exteren en metal, intérieur en nylon, soupape air à ouverture progressive

Code
IA-H071209

Vernikkeld aluminium pistool, aluminium tank 1l, stalen zuigleiding, vochtregulerend mondstuk, luchtregeelaar, interne en externe metalen aanvoerleiding, interne in nylon luchtklep met geleidelijke opening

Corps en aluminium nickelé, godet en aluminium 1l, plongeur en acier, buse réglable, régulateur d'air, tuyau debit intérieur et extérieur en metal, soupape air à ouverture progressive

Code
IA-H071108

26/B





## Undercoatingpistool Pistolet anti-gravillon

A/206 S

Slang  
Tuyau

Code

A/206	500 mm	IA-H090300
A/206 S	X	IA-H090100



A/206



## Verfpistolen Pistolets à peinture

### Verfpistolen serie RV/S

- ALU bovenbeker
- handvat met nylon bekleding
- regelknop voor debiet
- luchtverbruik 480 l/min (4 bar)
- met CE-keurmerk

### Pistolets de peinture serie RV/S

- réservoir supérieur ALU
- poignée recouverte de nylon
- bouton pour réglage du débit
- consommation d'air 480 l/min (4 bar)
- marquage CE



Inhoud Contenu	Diam. naald Diam. aiguille	Code
1000 cc	1.0 mm	IA-H080326
1000 cc	1.2 mm	IA-H0803118
1000 cc	1.5 mm	IA-H080327
1000 cc	1.8 mm	IA-H080328
1000 cc	2.0 mm	IA-H080320
1000 cc	2.5 mm	IA-H080321
1000 cc	3.0 mm	IA-H080329
1000 cc	3.5 mm	IA-H080356

### Verfpistolen serie RV/I

- ALU onderbeker
- handvat met nylon bekleding
- regelknop voor debiet
- luchtverbruik 480 l/min (4 bar)
- met CE-keurmerk

### Pistolets de peinture serie RV/I

- réservoir bas ALU
- poignée recouverte de nylon
- bouton de réglage du débit
- consommation d'air 480 l/min (4 bar)
- marquage CE



Inhoud Contenu	Diam. naald Diam. aiguille	Code
1000 cc	1.0 mm	IA-H080469
1000 cc	1.2 mm	IA-H0804119
1000 cc	1.5 mm	IA-H080425
1000 cc	1.8 mm	IA-H080444
1000 cc	2.0 mm	IA-H080466
1000 cc	2.5 mm	IA-H080443
1000 cc	3.0 mm	IA-H080474
1000 cc	3.5 mm	IA-H080473



Diam. naald Diam. aiguille	Code
1.0 mm	IA-B088104
1.2 mm	IA-B088105
1.5 mm	IA-B088106
1.8 mm	IA-B088129

Diam. naald Diam. aiguille	Code
2.0 mm	IA-B088107
2.5 mm	IA-B088108
3.0 mm	IA-B088109
3.5 mm	IA-B088110

## Sableerpistool Pistolet pour sablage



A/211M



Kleine zandblazer met 3m zuigleiding en vernikkeld ALU pistool.

Pistolet de sablage mini avec tuyau en caoutchouc 3m et buse d'aspiration, corps en aluminium nickelle

Code

IA-H091912

A/209



Industriële zandblazer met 1,2m zuigleiding en vernikkeld ALU pistool.

Pistolet de sablage industriel avec tuyau en caoutchouc 1,2m et buse d'aspiration, corps en aluminium nickelle

Code

IA-H091104

A/208



Pistool voor geluidsisolatie met vernikkeld ALU pistool, 8mm mondstuk, met 1000cc aanzuigtoevoer.

Pistolet pour traitements insonorisants avec corps en aluminium nickelle, diamètre buse 8mm, avec godet à aspiration 1000cc

Code

IA-H080601

## Kit sableerpistool Kit pistolet pour sablage



Zandstraalpistool met voorraadbekker, opvangzak en een bus straalzand (700 gr), twee rubber manchetten voor ronde plekjes, 1 voor binnen en 1 voor buitenliggende hoeken.

Pistolet de sablage avec godet de service et sac de réception. 1 sac de sable inclus (700 gr). 2 manchettes caoutchouc pour les endroits circulaires et une pour les arêtes intérieures et une pour les extérieures.

Code

IA-H092426

Vervangbek in staal. Voor pistool type A/209. Doorlaat Ø 6 mm.

Bec de rechange en acier. Pour pistolet A/209. Passage Ø 6 mm.

Code

IA-B098029



Set met 4 rubber mondstukken (40mm) voor pistool type A/211

Set de 4 embouts caoutchouc (40mm) pour pistolet A/211.

Code

IA-H120305

## Snelheidsregelaar Régulateur de vitesse



Mini snelheidsregelaar ontworpen om in een luchttoestel te plaatsen om de luchtsnelheid te verminderen  
Conçu pour se placer sur un outil pneumatique afin de réduire la vitesse d'air.

Code

1/4" BSP EP-APA91

## Compressor Compresseur



Prijzen op aanvraag/Prix sur demande



Compressorinstallatie  
Système de compresseur  
CSG 700/300 400 Vw



Compressorinstallatie  
Système de compresseur  
CSG 1100/450-400 V 15 BAR



Compressorinstallatie SGC 1300/500  
Supergeluidgedempt serie SIL box  
Système de compresseur SGC 1300/500  
Super silencieux serie SIL box



Schroefcompressor RCB 7,5 D / 500 CD  
4-13 bar - frequentieregeld  
Compresseur à vis RCB 7,5 D / 500 CD  
4-13 bar - Contrôle de débit



Niveaugestuurde condensaf-  
tap type EBM 5

Evacuateur de condensation à  
contrôle de niveau type EBM 5



Eminent olie- en waterscheider EUS 5  
Separateur huile-eau EUS 5



Air - saver G 2  
Economiseur d'air G 2



Olie-/waterscheider SEP 2  
Separateur huile-eau SEP 2

## Compressor Compresseur



EPCM2550D/EU

Aandrijving Entrainement	KW	Inhoud Capacité	Debiet Débit	Druk Pression	Code
Direct	1,5	24 l	206 l/min	8 bar	EPCM2024D/EU
Direct	1,8	50 l	232 l/min	8 bar	EPCM2550D/EU
Riem/Courroie	2,2	100 l	315 l/min	10 bar	EPCM3100B/EU
Riem/Courroie	2,2	100 l	315 l/min	10 bar	EPCM3100B/3/EU 400V
Riem/Courroie	2,2	150 l	315 l/min	10 bar	EPCM3150B/EU
Riem/Courroie	2,2	150 l	315 l/min	10 bar	EPCM3150B/3/EU 400V
Riem/Courroie	2,2	200 l	315 l/min	10 bar	EPCM3200B/EU
Riem/Courroie	4	200 l	606 l/min	11 bar	EPCM55200B/3/EU 400V







**Amalfi 1**  
DC versie/  
version DC



**Amalfi 5**  
AC versie/  
version AC

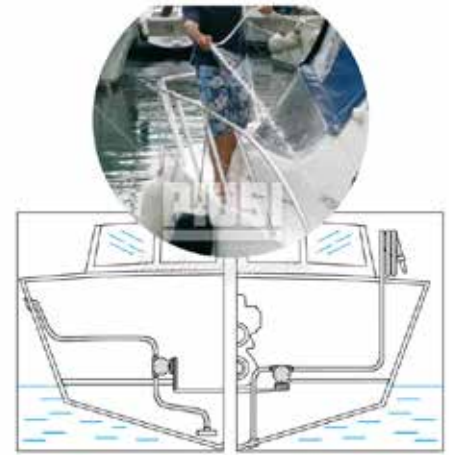

	Volt	Debiet/Débit l/min	Druk/Pression bar - psi	Max draw	Zekering Fusible	Aansluiting Connexion	Code
Amalfi 1	12 V	32	1 - 14,5	13 A	35 A	1/2" BSP	IP-NMT4000000
Amalfi 2	24 V	34	1 - 14,5	16 A	15 A	1/2" BSP	IP-NMT4000001
Amalfi 5	230 V	30	1 - 14,5	1,5 A	-	1/2" BSP	IP-NMT4000003

**Kit GARDA 2**



	Volt	Debiet Débit l/min	Druk/Pression bar - psi	Max draw	Zekering Fusible	Aansluiting Connexion	Code
	12	10	3,5 - 50	19 A	25 A	3/8" BSP	IP-NMT460000A
	24	10	3,5 - 50	10 A	15 A	3/8" BSP	IP-NMT460001A
	230	10	3,5 - 50	1,8 A	1,8 A	3/8" BSP	IP-NMT450006

**ZUWA**



**NIROSTAR 2000-C**  
Max 96 l/min



**NIROSTAR 2000-D**  
Max 166 l/min



**NIROSTAR 2001-D**  
Max 115 l/min

Prijs op aanvraag  
Prix sur demande



**NIROSTAR 2000-E**  
Max 375 l/min



**NIROSTAR 2001-F**  
Max 730 l/min



**NIROSTAR 2000-F**  
Max 730 l/min

**TELLARINI POMPE**

**ALM serie**



**Prijzen op aanvraag**  
Roestvrij staal, zelf aanzuigend, electrisch  
Voor professioneel en industrieel gebruik  
V max: 12-200L/min  
H max: 4m - 27m

**Prix sur demande**  
INOX, autoamorçante, électrique  
Pour usage professionnel et industriel  
V max: 12-200L/min  
H max: 4m - 27m

# Waterpistolen Pistolets pour eau



Code	Model 3/8" V/F	Omschrijving/Description
IA-H072101	26/CR	Kort mondstuk/buse courte
IA-H072201	26/CR-G	Kort mondstuk regelbaar/buse courte réglable - Ø2,5
IA-H072202	26/CR-G	Kort mondstuk regelbaar/buse courte réglable - Ø3,5
IA-H072501	26/CR-GL	Lang mondstuk regelbaar/canne longue réglable - Ø2,5
IA-H072502	26/CR-GL	Lang mondstuk regelbaar/canne longue réglable - Ø3,5
IA-H072601	26/CR-VL	Lang mondstuk fan jet /canne longue jet en éventail



**Gilmour**



	Binnenwerk Intérieur	Lichaam corps	Handvat Levier	Code
Type D	messing laiton	metaal met kunststof métal avec plastique	kunststof plastique	GILD

	Code
Type A	RPISM
Type A Inox	RPISMI
Type B	RPISMV
Koppelingen Raccords	RPISMK

Lage druk waterpistool voor dagelijks gebruik.  
Débit 25 l/min bij 5 bar.

Pistolet eau a basse pression.  
Débit 25 l/min à 5 bar.



Vernikkeld aluminium, ronde spuitmond met regelmogelijkheid, aansluitbaar op standaard waterslang met diameter 12mm

Corps en aluminium nickelé, bouche réglable circulaire ou éventail, connexion pour tuyau d'eau standard 12mm.

Max. druk Pression max.	Code
10 bar	IA-H071401

## Waterpistolen type GK Pistolets pour eau type GK

Volstraalsproeier  
Lance jet plein



	Code
1/2" V/F	IV-002101
3/4" V/F	IV-002102
3/4" M	DK-00520S

Lans  
Lance



	Code
1/2"	GKLG12
3/4"	GKLG19
1"	GKLG25

Korte lans  
Lance courte



	Code
1/2"	GKCLKG12
3/4"	GKCLKG19
1"	GKCLKG25

Korte lans + tule  
Lance courte +  
embout



Tule	Code
12 mm	GKCLKT12
19 mm	GKCLKT19
25 mm	GKCLKT25

# GK Koppelingen voor water Raccords GK pour eau

**GK Man  
GK Male**



**Code**

3/8"	GKM10
1/2"	GKM12
3/4"	GKM19
1"	GKM25
1" 1/4	GKM32
1" 1/2	GKM38

**GK Vrouw  
GK Femelle**



**Code**

3/8"	GKV10
1/2"	GKV12
3/4"	GKV19
1"	GKV25
1" 1/4	GKV32
1" 1/2	GKV38

**GK Warteltule  
GK Embout tournant**



**Ø**

**Code**

13	1/2"	GKWT013
19	3/4"	GKWT019
25	1"	GKWT025
32	1"1/4	GKWT032

**GK Tule  
GK Embout**



**Ø**

**Code**

10	3/8"	GKT10
13	1/2"	GKT13
16	5/8"	GKT16
19	3/4"	GKT19
25	1"	GKT25
32	1"1/4	GKT32
38	1"1/2	GKT38

**GK T stuk met kranen  
Dérivation GK + robinets**



**Code**

GKTSK

**GK T stuk  
Dérivation GK**



**Code**

GKTS

**GK Stop  
Bouchon GK**



**Code**

GKS

**Dichting  
Joint**



**Code**

GKD

**Waterkraan dubbel gebruik  
Robinet double emploi**



**Code**

3/4"x1/2" IV-003211

**Waterkraan met hendel  
Robinet avec poignée**



**Code**

1/2"	IV-004101
3/4"	IV-004102
1"	IV-004103



## Muurzadel Selle murale

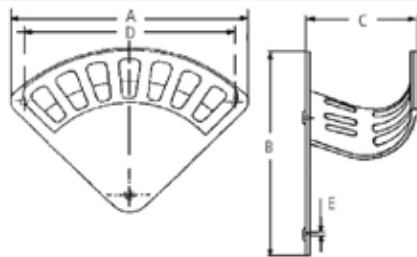

A	B	C	D	E	Code
188	147	70	153	8,5	DK-005120
266	201	107	228	8,5	DK-005121
349	254	143	305	8,5	DK-005122
415	306	190	381	8,5	DK-005123

A	B	C	Code
189	86	70	DK-006120
254	113	106	DK-006121
350	151	136	DK-006122
388	170	187	DK-006123





ALU



Metal



Inox

	Code
ALU 348 x 144 x 257 mm	MA-040480
Metal gelakt / laqué	BA-HAZM
Inox	SELLEINOX

## Muurhaspels Enrouleurs muraux



Status serie	Materiaal	Capaciteit Capacité	Code
III	Galv. verzinkt- Galvanisé	1/2" - 60 m	ZA-011428
		5/8" - 55 m	
		3/4" - 40 m	
III	RVS Inoxydable	1/2" - 60 m	ZA-011436
		5/8" - 55 m	
		3/4" - 40 m	

## Slanghaspel voor water Enrouleur pour l'eau

Epoxy gelakte haspel met of zonder tuinslang.  
Chariot avec dévidoir standard en métal laqué époxy. Sans ou avec tuyau jaune.



Slang/Tuyau	Code
-	HAC
5/8" - 25 m	HACAF1525
5/8" - 50 m	HACAF1550

## HD Waterhaspels Enrouleurs d'eau HD



Alba-Profi

Alba-Super Profi

	Materiaal	Capaciteit Capacité	Code
ALBA-Silver	Galv. verzinkt- Galvanisé	1/2" - 60 m 5/8" - 55 m	ZA-011446
ALBA-Royal	Galv. verzinkt Galvanisé	1/2" - 60 m 5/8" - 55 m	ZA-011452
ALBA-Star II	Galv. verzinkt Galvanisé	5/8" - 100 m 3/4" - 80 m 1" - 50 m	ZA-011447
Star Inox II	RVS Inoxydable	5/8" - 100 m 3/4" - 80 m 1" - 50 m	ZA-026697
ALBA-Forever	Galv. verzinkt Galvanisé	1/2" - 60 m 5/8" - 55 m 3/4" - 40 m	ZA-011450
ALBA-Profi	Galv. verzinkt Galvanisé	5/8" - 120 m 3/4" - 100 m	ZA-011430
ALBA-Super Profi	Galv. verzinkt Galvanisé	5/8" - 150 m 3/4" - 120 m	ZA-011433

Lege HD haspel.  
Wateraansluiting: 3/4"  
werkdruk: 12 bar

Dévidoir HD vide  
Connexion 3/4"  
Pression de service 12 bars

Zelfoprollende slanghaspel met blokkeermechanisme, in gelakt staal. Inclusief brandstofslang met geperste koppelingen. Geschikt voor plafond-, muur- of vloermontage.

Enrouleur automatique Piusi pour carburants. Muni d'un système de blocage. Carrosserie en acier laqué. Inclus tuyau pour carburants avec raccords sertis. Convient pour montage au plafond, mur ou sol.



**IP-1627900A**

Muurbeugel voor haspels, scharnierend.  
Support mural pivotant pour enrouleurs.



	Lengte Longeur	Code
Hosereel 1" max 10 bar	10 m	IP-0075003B
Muurbeugel/support mural	-	IP-1627900A
Hosereel 1" max 15 bar	15 m	IP-0075019B
Connection hose	1 m	IP-16367000

	Lengte Longeur	Code
Hosereel 1" 10 bar	10 m	IM-070.1408.610 ●
Muurbeugel/support mural	-	IM-079.1777.200 ●
Hosereel 1" 10 bar	15 m	IM-070.1508.615 ●
Muurbeugel/support mural	-	IM-079.1777.250 ●
Hosereel 1" 10 bar	20 m	IM-070.1608.620 ●
Hosereel 1" 10 bar	30 m	IM-070.1608.630 ●
Connection hose	1 m	IM-908.0616.010 ●



**IM-079-1777-250**

Muurbeugel voor haspels, scharnierend.  
Support mural pivotant pour enrouleurs.

Piusi AdBlue zelfoprollende slanghaspel in gelakt staal met blokkeermechanisme. 10 bar.

Enrouleur automatique Piusi AdBlue . Muni d'un système de blocage. Carrosserie en acier laqué. 10 bar.



	Code
AdBlue oproller 3/4" met slang EPDM 8m	IP-0075007C
Enrouleur AdBlue 3/4" avec tuyau EPDM 8m	
Muurbeugel/support mural "light"	IP-1731700A
AdBlue oproller 3/4" met slang EPDM 15m	IP-0075011B
Enrouleur AdBlue 3/4" avec tuyau EPDM 15m	
Muurbeugel/support mural "heavy"	IP-1627900A
Steun voor IBC tank	IP-17275000
Support pour container IBC	



Swivel  
Pied pivotant

Piusi open zwarte haspel, zelfoprollend voor olieverdeling onder hoge druk in garages en ateliers. Geen slijtage door wrijving door het solide staal en 4-delig rolmechanisme. Aanpasbare steunen en een stopmechanisme. Toepassingen in heavy duty omgeving.

Piusi enrouleur ouvert noir, automatique pour distribution d'huile sous haute pression dans les garages et les ateliers. Pas de frottement grâce au solide mécanisme 4 pièces en acier. Support réglable et un système de blocage. Applications dans des environnements lourds.



Tube Tuyau	Max. druk Pressure max.	Druk Pressure	Ingang Entrée	Uitgang Exit	Lengte Longueur	Code
1/2" BSP	60	10-30 l/min	1/2" male	1/2" male	10 m	IP-6010120B
1/2" BSP	60	16-30 l/min	1/2" male	1/2" male	15 m	IP-6015120B
1/2" BSP	60	25-30 l/min	1/2" male	1/2" male	20 m	IP-6020120B
3/4" BSP	60	4,5-30 l/min	1" male	3/4" male	15 m	IP-6015340A
1" BSP	60	2-30 l/min	1" male	1" male	10 m	IP-6010100A

Piisi gesloten zwarte haspel, zelfprollend voor olieverdeiling onder hoge druk in garages en ateliers. Geen slijtage door wrijving door het solide staal en 4-delig rolmechanisme. Aanpasbare steunen en een stopmechanisme. Toepassingen in heavy duty omgeving.

Piisi enrouleur fermé noir, automatique pour distribution d'huile sous haute pression dans les garages et les ateliers. Pas d'usure par friction par l'acier solide et par le mécanisme de roulement à 4 parties. Support réglable et un système de blocage. Applications dans des environnements lourds.



Tube Tuyau	Max. druk Pressure max.	Druk Pressure	Ingang Entrée	Uitgang Exit	Lengte Longueur	Code
1/2" BSP	60	10-30 l/min	1/2" male	1/2" male	12 m	IP-60121200

## Slanghaspel voor olie Enrouleur pour huile



Enkelvoudige arm in aluminium en PVC, met blokkeermechanisme. Geschikt voor plafond-, muur-, tank- of vloermontage. 160 bar.

Enrouleur monobras en aluminium, tambour ABS, muni d'un système de blocage. Convient pour montage au plafond, mur, citerne ou sol. 160 bar.

Slang Tuyau	Koppeling Raccord	Druk Pression	Code
10 mtr Ø 1/2"	1/2" BSP	160 bar	SA-506202
15 mtr Ø 1/2"	1/2" BSP	160 bar	SA-506222

Witte ALU haspel, zelfprollend. Met blokkeermechanisme, in gelakt staal. Geschikt voor plafond-, muur-, tank- of vloermontage. 100 bar.

Enrouleur blanc ALU, automatique. Muni d'un système de blocage. Carrosserie en acier laqué. Convient pour montage au plafond, mur, citerne ou au sol. 100 bar.



Slang Tuyau	Koppeling Raccord	Druk Pression	Code
10 mtr Ø 1/2"	1/2" BSP	160 bar	SA-507202
15 mtr Ø 1/2"	1/2" BSP	160 bar	SA-507222
10 mtr Ø 1/2"	1/2" BSP	160 bar	SA-502252
15 mtr Ø 1/2"	1/2" BSP	160 bar	SA-502257



Haspel wit, zelfprollend. Met blokkeermechanisme, in gelakt staal. Geschikt voor plafond-, muur-, tank- of vloermontage.

Enrouleur blanc, automatique. Muni d'un système de blocage, en acier laqué. Convient pour montage au plafond, mur, citerne ou au sol.



Slang Tuyau	Koppeling Raccord	Druk Pression	Code
10 mtr Ø 1/2"	1/2" BSP	160 bar	SA-501200
15 mtr Ø 1/2"	1/2" BSP	160 bar	SA-504250
20 mtr Ø 1/2"	1/2" BSP	160 bar	SA-505232
15 mtr Ø 3/4"	3/4" BSP	105 bar	SA-505224
30 mtr Ø 1/2"	1/2" BSP	90 bar	SA-508252



## Muurbeugel, muursteen, consoles Support rotatif, support mural, consoles



Draaiende muurbeugel voor Samoa haspels  
Support rotatif mural pour enrouleurs Samoa.



Code  
SA-360111

Muursteen voor Samoa haspels  
Support mural pour enrouleurs Samoa.

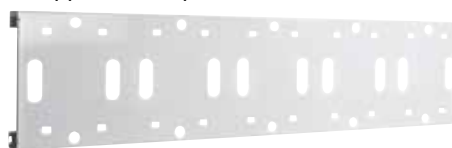

# Haspels # Enrouleurs	Code
2	SA-360114
3	SA-360115
5	SA-360117

Consoles

SA-360160

SA-360162

SA-360161

# Haspels # Enrouleurs	Code
2	SA-360161
3	SA-360162
5	SA-360163
6	SA-360160





Witte ALU haspel, zelfprollend. Met blokkeermechanisme, in gelakt staal. Geschikt voor plafond-, muur-, tank- of vloermontage.

Enrouleur blanc ALU, automatique. Muni d'un système de blocage. Carrosserie en acier laqué. Convient pour montage au plafond, mur, citerne ou au sol.

Slang Tuyau	IN Raccord entree	OUT Raccord sortie	Druk Pression	Code
10 mtr Ø 1/4"	1/4" BSP	1/4" BSP	350 bar	SA-507300
15 mtr Ø 3/8"	3/8" BSP	1/4" BSP	280 bar	SA-507321
10 mtr Ø 1/4"	1/4" BSP	1/4" BSP	350 bar	SA-502350
15 mtr Ø 3/8"	3/8" BSP	1/4" BSP	280 bar	SA-502356



Haspel wit, zelfprollend. Met blokkeermechanisme, in gelakt staal. Geschikt voor plafond-, muur-, tank- of vloermontage.

Enrouleur blanc, automatique. Muni d'un système de blocage, en acier laqué. Convient pour montage au plafond, mur, citerne ou sol.

Slang Tuyau	IN Raccord entree	UIT Raccord sortie	Druk Pression	Code
10 mtr Ø 1/4"	1/2" BSP	1/4" BSP	350 bar	SA-501300
15 mtr Ø 1/4"	1/4" BSP	1/4" BSP	350 bar	SA-504350
20 mtr Ø 1/2"	1/2" BSP	1/2" BSP	275 bar	SA-505332



Enkelvoudige arm in aluminium en PVC, met blokkeermechanisme. Geschikt voor plafond-, muur-, tank- of vloermontage.

Enrouleur monobras en aluminium, tambour ABS, muni d'un système de blocage. Convient pour montage au plafond, mur, citerne ou sol.

Slang Tuyau	IN Raccord entree	UIT Raccord sortie	Druk Pression	Code
10 mtr Ø 1/4"	1/4" BSP	1/4" BSP	350 bar	SA-506300
15 mtr Ø 3/8"	3/8" BSP	1/4" BSP	280 bar	SA-506321



Open of gesloten haspel voor vet, geschikt voor alle zware toepassingen. Geschikt voor plafond-, muur- of vloermontage.

Enrouleur ouvert ou fermé pour toutes applications lourdes de graisse. Convient pour montage au plafond, mur ou sol.

Omschrijving Description	Koppeling Raccord	Druk Pression	Code
Open 15 m small	1/4" BSP	400 bar	IP-40151400A
Open 15 m small	3/8" BSP	400 bar	IP-40153800A
Closed 12 m	3/8" BSP	400 bar	IP-40123800A



Muurbeugel  
Support rotative  
Code  
IP-1731700A

Verbindings slang    Tuyau de raccordement

Slang Tuyau	Koppeling Raccord	Druk Pression	Code
2 m	1/2"	150 bar	IP-19973000



Slang Tuyau	IN Raccord entree	UIT Raccord sortie	Muurbeugel Support mural	Code	
10 mtr Ø 1/4"	1/4" BSP	1/4" BSP	150	IM-070.1207.110	●
15 mtr Ø 1/4"	1/4" BSP	1/4" BSP	150	IM-070.1207.115	●
15 mtr Ø 3/8"	3/8" BSP	1/4" BSP	150	IM-070.1307.315	●
20 mtr Ø 3/8"	3/8" BSP	1/4" BSP	200	IM-070.1407.320	●
25 mtr Ø 3/8"	3/8" BSP	1/4" BSP	200	IM-070.1407.325	●
30 mtr Ø 3/8"	3/8" BSP	1/4" BSP	250	IM-070.1507.330	●

600 bar





600 bar

Gesloten haspel, zelfprollend. Met blokkeermechanisme, in blauw gelakt staal. Geschikt voor plafond-, muur-, tank- of vloermontage. Zonder verbindingsslang!

Enrouleur fermé, automatique. Muni d'un système de blocage. Carrosserie en acier laqué. Convient pour montage au plafond, mur, citerne ou sol. Sans tuyau de raccordement.

Slang Tuyau	IN Raccord entree	UIT Raccord sortie	Muurbeugel Support mural	Code	
10 mtr Ø 1/4"	1/4" BSP	1/4" BSP	150	IM-074.4507.110	●
15 mtr Ø 1/4"	1/4" BSP	1/4" BSP	150	IM-074.4507.115	●
15 mtr Ø 3/8"	3/8" BSP	1/4" BSP	150	IM-074.4507.315	●

Verbindingsslang 600 bar  
Tuyau de raccordement 600 bar

Lengte Longeur	Aansluiting Raccord	Code	
0.6 m	1/4"	IM-907.0122.006	●
0.6 m	3/8"	IM-907.0323.006	●

Draaiende gelakte muurbeugel.  
Support rotatif mural laqué.



Type	Code	
150	IM-079.1777.150	●
200	IM-079-1777.200	●
250	IM-079-1777.250	●

## Slanghaspel voor lucht en water Enrouleur pour l'air et l'eau



Zelfprollende slanghaspel in witte metalen omkasting. 20 bar  
Enrouleur automatique, carrosserie en métal (blanc), 20 bar.

Slang Tuyau	IN Raccord entree	UIT Raccord sortie	Code
15 m Ø 8 mm	3/8" BSP	1/4" BSP	SA-500115
12 m Ø 10 mm	3/8" BSP	3/8" BSP	SA-500116

Open haspels lucht type 506.

Enrouleur air ouvert type 506.

Lengte Longeur	Aansluiting Raccord	Druk Pression	Code
10 m	3/8"	20	SA-506101
15 m	3/8"	20	SA-506121
15 m	1/2"	20	SA-506122



Witte ALU haspel, zelfprollend. Met blokkeermechanisme, in gelakt staal. Geschikt voor plafond-, muur-, tank- of vloermontage. Ook geschikt voor water.

Enrouleur blanc ALU, automatique. Muni d'un système de blocage. Carrosserie en acier laqué. Convient pour montage au plafond, mur, citerne ou sol. Convient également pour de l'eau.



Serie 502

Slang Tuyau	IN Raccord entree	UIT Raccord sortie	Druk Pression	Code
10 m Ø 10 mm	3/8" BSP	3/8" BSP	15 bar	SA-507101
15 m Ø 10 mm	3/8" BSP	3/8" BSP	15 bar	SA-507121
15 m Ø 12 mm	1/2" BSP	1/2" BSP	15 bar	SA-507122
10 m Ø 10 mm	3/8" BSP	3/8" BSP	15 bar	SA-502151
15 m Ø 10 mm	3/8" BSP	3/8" BSP	15 bar	SA-502156
15 m Ø 12 mm	1/2" BSP	1/2" BSP	15 bar	SA-502157



Serie 507



Haspel wit, zelfprollend. Met blokkeermechanisme, in gelakt staal. Geschikt voor plafond-, muur-, tank- of vloermontage. 15 bar. Ook geschikt voor water.

Enrouleur blanc, automatique. Muni d'un système de blocage, en acier laqué. Convient pour montage au plafond, mur, citerne ou sol. 15 bar. Convient également pour de l'eau.

Slang Tuyau	IN Raccord entree	UIT Raccord sortie	Druk Pression	Code
10 m Ø 10 mm	1/2" BSP	1/4" BSP	15 bar	SA-501100
15 m Ø 12 mm	1/2" BSP	1/2" BSP	15 bar	SA-504150



Draaiende muurbeugel voor Samoa haspels  
Support rotatif mural pour enrouleurs Samoa.

Code  
SA-360111



## Open industriële haspels in RVS 20 bar Enrouleurs industriels inox 20 bars



RVS haspel voorzien van zwarte rubber slang, gegalvaniseerde koppelingen, een 90° vernikkeld messing swivel en viton dichtingen. Max werkdruk 20 bar. Zonder verbindingsslang en muurbeugel!

Enrouleur inox avec tuyau caoutchouc noir, raccords galvanisé et raccord tournant 90° laiton nickelé avec joint viton. P.S. max 20 bars. Sans tuyau de raccordement ni support mural!

Slang Tuyau	Beugel Support	Code
10 m Ø 3/8"	150	IM-070.2202.310
20 m Ø 3/8"	150	IM-070.2302.320
10 m Ø 1/2"	150	IM-070.2202.410
20 m Ø 1/2"	200	IM-070.2402.420
30 m Ø 1/2"	250	IM-070.2502.430
20 m Ø 3/4"	250	IM-070.2502.520
15 m Ø 1"	250	IM-070.2502.615
20 m Ø 1"	X	IM-070.2602.620
30 m Ø 1"	X	IM-070.2602.630



### Verbindingsslang 20 bar Tuyau de raccordement 20 bar



Lengte Longeur	Aansluiting Raccord	Code
0,6 m	3/8" BSP	IM-902.0323.006
0,6 m	1/2" BSP	IM-902.0424.006
0,6 m	3/4" BSP	IM-902.0525.006
0,6 m	1" BSP	IM-902.0626.006



## Oprollers lucht/water 20 bar Enrouleurs air/eau 20 bars



Gelakte haspel voorzien van zwarte rubberslang, gegalvaniseerde koppelingen, een 90° vernikkelde messing swivel en viton dichtingen. Max werkdruk 20 bar. Zonder verbindingsslang en muurbeugel!

Enrouleur acier laqué avec tuyau caoutchouc noir, raccords galvanisés, raccord tournant 90° laiton joint viton. P.S. max 20 bars. Sans tuyau de raccordement ni support mural!

Slang Tuyau	Beugel Support	Code
10 m Ø 3/8"	150	IM-070.1202.310
20 m Ø 3/8"	150	IM-070.1302.320
10 m Ø 1/2"	150	IM-070.1202.410
20 m Ø 1/2"	200	IM-070.1402.420
30 m Ø 1/2"	250	IM-070.1502.430
20 m Ø 3/4"	250	IM-070.1502.520
15 m Ø 1"	250	IM-070.1502.615
20 m Ø 1"	X	IM-070.1602.620
30 m Ø 1"	X	IM-070.1602.630



### Slangstopper/Arrêt tuyau

Met rubber pasmoffen  
Avec adaptateurs en  
caoutchouc



	Code
1/4"	IM-079-1780-001
5/16"	IM-079-1780-002
3/8"	IM-079-1780-003
1/2"	IM-079-1780-004
3/4"	IM-079-1780-005
1"	IM-079-1780-006



## Open industriële haspels in RVS 200 bar Enrouleurs industriels inox 200 bar



RVS haspel voorzien van blauwe rubber slang, gegalvaniseerde koppelingen, een 90° RVS swivel en viton dichtingen. Max werkdruk 200 bar. Zonder verbindingsslang en muurbeugel!

Enrouleur inox avec tuyau caoutchouc bleu raccords galvanisé, raccord tournant 90° inox et joints viton. P.S. max 200 bars. Sans tuyau de raccordement ni support mural!!

Slang Tuyau	Beugel Support	Code
10 m Ø 3/8"	150	IM-070.2204.310
15 m Ø 3/8"	150	IM-070.2304.315
20 m Ø 3/8"	200	IM-070.2404.320
30 m Ø 3/8"	250	IM-070.2504.330
10 m Ø 1/2"	150	IM-070.2204.410
15 m Ø 1/2"	150	IM-070.2304.415
20 m Ø 1/2"	200	IM-070.2404.420
30 m Ø 1/2"	250	IM-070.2504.430
40 m Ø 1/2"	X	IM-070.2604.440



### Verbindingsslang 200 bar Tuyau de raccordement 200 bar



Lengte Longeur	Aansluiting Raccord	Code
0,6 m	3/8" BSP	IM-904.0323.006
0,6 m	1/2" BSP	IM-904.0424.006





## Oprollers lucht/water 200 bar Enrouleurs air/eau 200 bars



Slang Tuyau	Beugel Support	Code
10 m Ø 3/8"	150	IM-070.1204.310
15 m Ø 3/8"	150	IM-070.1304.315
20 m Ø 3/8"	200	IM-070.1404.320
30 m Ø 3/8"	250	IM-070.1504.330
10 m Ø 1/2"	150	IM-070.1204.410
15 m Ø 1/2"	150	IM-070.1304.415
20 m Ø 1/2"	200	IM-070.1404.420
30 m Ø 1/2"	250	IM-070.1504.430
40 m Ø 1/2"	X	IM-070.1604.440



Gelakte haspel voorzien van zwarte rubberslang, gegalvaniseerde koppelingen, een 90° RVS swivel en viton dichtingen. Max werkdruk 200 bar. Zonder verbindingsslang en muurbeugel!

Enrouleur acier laqué avec tuyau caoutchouc noir, raccords galvanisés, raccord tournant 90° inox et joints viton. P.S. max 200 bars. Sans tuyau de raccordement ni support mural!

## Open industriële haspels in RVS 400 bar Enrouleurs industriels inox 400 bars



RVS haspel voorzien van blauwe rubber slang, gegalvaniseerde koppelingen, een 90° RVS swivel en viton dichtingen. Max werkdruk 400 bar. Zonder verbindingsslang en muurbeugel!

Slang Tuyau	Beugel Support	Code
10 m Ø 3/8"	150	IM-070.2205.310
15 m Ø 3/8"	150	IM-070.2305.315
20 m Ø 3/8"	200	IM-070.2405.320
30 m Ø 3/8"	250	IM-070.2505.330
10 m Ø 1/2"	150	IM-070.2205.410
15 m Ø 1/2"	150	IM-070.2305.415
20 m Ø 1/2"	200	IM-070.2405.420
30 m Ø 1/2"	250	IM-070.2505.430
40 m Ø 1/2"	X	IM-070.2605.440



Enrouleur inox avec tuyau caoutchouc bleu raccords galvanisé raccord tournant 90° inox et joints viton. P.S. max 400 bars. Sans tuyau de raccordement et support mural!

### Verbindingsslang 400 bar Tuyau de raccordement 400 bar



Lengte Longueur	Aansluiting Raccord	Code
0,6 m	3/8" BSP	IM-905.0323.006
0,6 m	1/2" BSP	IM-905.0424.006



## Oprollers lucht/water 400 bar Enrouleurs air/eau 400 bars



Slang Tuyau	Beugel Support	Code
10 m Ø 3/8"	150	IM-070.1205.310
15 m Ø 3/8"	150	IM-070.1305.315
20 m Ø 3/8"	200	IM-070.1405.320
30 m Ø 3/8"	250	IM-070.1505.330
10 m Ø 1/2"	150	IM-070.1205.410
15 m Ø 1/2"	150	IM-070.1305.415
20 m Ø 1/2"	200	IM-070.1405.420
30 m Ø 1/2"	250	IM-070.1505.430
40 m Ø 1/2"	X	IM-070.1605.440



Gelakte haspel voorzien van zwarte rubberslang, gegalvaniseerde koppelingen, een 90° RVS swivel en viton dichtingen. Max werkdruk 400 bar. Zonder verbindingsslang en muurbeugel!

Enrouleur acier laqué avec tuyau caoutchouc noir, raccords galvanisés, raccord tournant 90° inox et joints viton. P.S. max 400 bars. Sans tuyau de raccordement ni support mural!

### Universele slangstop Arrêt tuyau

Met rubber pasmoffen 3/8" tot 1"  
Avec adaptateurs en caoutchouc de 3/8" à 1"

Code  
IE-KR8705



### Draaiende RVS muurbeugel voor Meclube haspel. Support rotatif mural inox pour enrouleur Meclube.



Type	Code
150	IM-079.1778.150
200	IM-079.1778.200
250	IM-079.1778.250



### Draaiende gelakte muurbeugel. Support rotatif mural laqué.



Type	Code
150	IM-079.1777.150
200	IM-079.1777.200
250	IM-079.1777.250





Serie 804/805



Serie 813 - ALU



Serie AM86



Serie 8900

Serie	Diameter Diamètre	Lengte Longueur	Slang Tuyau	Aanvoerslang Tuyau d'aspiration		Druk Pression	Behuizing	Code		
804	8 mm	9+1m	PU	1,5 m	water/lucht eau/air	1/4" M	15 bar	ABS	IZ-00804/8	●
805	8 mm	15+1m	PU	1,5 m	water/lucht eau/air	1/4" M	15 bar	ABS	IZ-00805/8	●
805	10 mm	15+1m	PU	1,5 m	water/lucht eau/air	3/8" M	15 bar	ABS	IZ-0805/10	●
813	8 mm	10+2m	PU	2 m	water/lucht eau/air	1/4" M	12 bar	ALU	IZ-00813/8	●
813	10 mm	7+2m	PU	2 m	water/lucht eau/air	3/8" M	12 bar	ALU	IZ-0813/10	●
AM86	10 mm	24+1m	KPU	1,5 m	water/lucht eau/air	3/8" M	15 bar	ABS	IZ-AM86/10	●
8900	8 mm	45+2m	KPU	1 m	water/lucht eau/air	1/4" M	20 bar	ALU *	IZ-08911/V	●
8900	10 mm	30+2m	KPU	1 m	water/lucht eau/air	3/8" M	20 bar	ALU *	IZ-08921/V	●
8900	10 mm	40+2m	KPU	1 m	water/lucht eau/air	3/8" M	20 bar	ALU *	IZ-08922/V	●
8900	12,5 mm	30+2m	KPU	1 m	water/lucht eau/air	1/2" M	20 bar	ALU *	IZ-08931/V	●
8900	12,5 mm	40+2m	KPU	1 m	water/lucht eau/air	1/2" M	20 bar	ALU *	IZ-08932/V	●

\* = met vaste voet/avec pied fix



Slang Tuyau	Kleur Couleur	Druk Pression	Aansluiting Raccordement	Code
20 m - 3/8"	Blauw/Bleu	20 bar	3/8" BSP	HA-IKPL1020B
15 m - 1/2"	Geel/Jaune	20 bar	1/2" BSP	HA-IKPL1215G
8 m - 5/16"	Zwart/Noir	12 bar	1/4" BSP	HA-IKPL0808Z

# Oprollers met kabel Enrouleurs avec cable



ZC 4315



ZC 7325



ZC 4315GS3



ZC 6184PRC

ELECTRICITEIT/ELECTRICITE

Lengte Longueur						Code			
14+1m	3G1,5	1,4 - 1,9 Kw	10A	Thermal protection	HO5VV-F	ABS	IZ-004315	●	
14+1m	3G1,5	1,2 - 1,8 Kw	10A	Thermal protection + fiche 230V	HO5VV-F	ABS	IZ-4315GS	●	
14+1m	3G1,5	1,2 - 1,8 Kw	10A	Thermal protection + 3 Way fiche 230V	HO5VV-F	ABS	IZ-4315GS3	●	
25+2m	3G1,5	1,1 - 1,8 Kw	10A	X	HO5VV-F	ABS	IZ-007315	●	
9+1m	3G2,5	1,9 - 2,5 Kw	10A	X	HO5VV-F	ABS	IZ-004325	●	
20+2m	3G2,5	2,0 - 3,0 Kw	10A	X	HO5VV-F	ABS	IZ-007325	●	
18+2m	4G2,5	2,0 - 3,0 Kw	10A	X	HO5VV-F	ABS	IZ-007425	●	
15+2m	5G2,5	2,0 - 3,0 Kw	10A	X	HO5VV-F	ABS	IZ-007525	●	
15+2m	3 x 2,5	3,0 Kw	10A	X	HO5VV-F	ALU	IZ-6184PRC	●	

# Oprollers met batterijklemmen Enrouleurs avec pince batterie



ZC 4216



Lengte Longueur	Diameter	Max Power	Oproller Enrouleur	Code	
6 m	2 x 9	30A	IP42	ABS IZ-004216	●
9 m	2 x 9	30A	IP42	ABS IZ-006216	●
12 m	2 x 15	50A	IP65	ABS IZ-001424V	●
12 m	2 x 15	100A	IP65	ABS IZ-001425V	●
17 m	2 x 17	100A	IP65	ABS IZ-001796V	●



## Zeca clips



### Zeca clips zwart / noir

A	Lengte Longueur	Gewicht Poids	Code	
400	215 mm	580 gr	IZ-000926N	●
220	215 mm	400 gr	IZ-000925N	●
150	176 mm	140 gr	IZ-000314N	●
40	80 mm	25 gr	IZ-000322N	●

### Startkabels Câbles de démarrage

Lengte Longueur	Diameter mm <sup>2</sup>	Code	
3,5 m	2 x 16	IZ-3153516	●
3,5 m	2 x 25	IZ-3153525	●
4,5 m	2 x 25	IZ-3154525	●



400 Amp

### Zeca clips rood / rouge

A	Lengte Longueur	Gewicht Poids	Code	
400	215 mm	580 gr	IZ-000926R	●
220	215 mm	400 gr	IZ-000925R	●
150	176 mm	140 gr	IZ-000314R	●
40	80 mm	25 gr	IZ-000322R	●



### Geïsoleerde klem Pince isolante

	A	Lengte Longueur	Code	
Zwart/Noir	200	105 mm	IZ-000320N	●
Rood/Rouge	200	105 mm	IZ-000320R	●





ZC 5908T306



ZC 590732924V



ZC 5908328230

Lengte Longueur	Lamp Lampe	Transfo	Oproller Enrouleur	Code	
14+1,5m	max 60W E27	✗	IP42	IZ-5907/T306	●
14+1,5m	LED strip	✓	IP42	IZ-5907/33024	●
14+1,5m	30 LED	✓	IP42	IZ-5907/329230	●
14+1,5m	30 LED	✓	IP42	IZ-5907/32924	●
14+1,5m	max 60W E27	✗	IP42	IZ-5908/T306	●
14+1,5m	3,5 watt LED strip	✓	IP42	IZ-5908/330	●
14+1,5m	11 watt TL	✓	IP42	IZ-5908/328	●
14+1,5m	30 LED LED	✓	IP42	IZ-5908/329	●



Serie 306



Serie AM8



Serie 328



Serie 329

Serie KFL



Serie	Lengte Longueur	Lichtsterkte Eclairage					Code	
306	-	60W E27	no bulb	IP20	230V		IZ-T3060	●
306	10 m	60W E27	no bulb	IP20	230V		IZ-30610	●
AM8	10 m	900 lm	11W-PL-S4P	PL	IP55	230V	IZ-AM810230	●
328	10 m	900 lm	11W-PL-S4P	PL	IP55	230V	IZ-32810230	●
328	-	900 lm	11W-PL-S4P	PL	IP55	24V	IZ-32824	●
328	10 m	900 lm	11W-PL-S4P	PL	IP55	24V	IZ-3281024	●
329	10 m	150 lm	30 LED	LED	IP55	230V	IZ-32910230	●
329	-	150 lm	30 LED	LED	IP55	24V	IZ-32924	●
329	10 m	150 lm	30 LED	LED	IP55	24V	IZ-3291024	●
330	10 m	360 lm	3,5 watt COB LED	LED strip	IP64	12-24V DC/AC	IZ-3301024	●
330	10 m	360 lm	3,5 watt COB LED	LED strip	IP64	230V	IZ-33010230	●
KFL	5 m	2500 lm	24 watt	LED 64 SMD	IP54	230V	IZ-KFL524	●
KFL	5 m	5000 lm	47 watt	LED 120 SMD	IP54	230V	IZ-KFL547	●
Telescopische voet voor KFL / Pied telescopique pour KFL 80 - 200 cm							IZ-KFLTRI	●



# Balancer Equilibreur



982

Balancer Equilibreur	Toebehoren Accessoires	Capaciteit Capacité	Kabellengte Course du cable	Gewicht Poids	Code	
630	-	0,4 / 1 kg	1600 mm	630 g	IZ-000630	●
631	-	1 / 2 kg	1600 mm	670 g	IZ-000631	●
632	-	2 / 3 kg	1600 mm	790 g	IZ-000632	●
633	met antivalbeveiliging/ avec protection anti chute	2 / 4 kg	2500 mm	2850 g	IZ-000633	●
634	met antivalbeveiliging/ avec protection anti chute	4 / 6 kg	2500 mm	3000 g	IZ-000634	●
635	met antivalbeveiliging/ avec protection anti chute	6 / 8 kg	2500 mm	3100 g	IZ-000635	●
636	met antivalbeveiliging/ avec protection anti chute	8 / 10 kg	2500 mm	3200 g	IZ-000636	●
637	met antivalbeveiliging/ avec protection anti chute	10 / 14 kg	2500 mm	3500 g	IZ-000637	●
982	Spiraal voor 630,631,632				IZ-000982	●

Balancers, ontworpen om te helpen bij handgereedschap, schroevendraaiers,.... een onmisbaar gereedschap voor bandwerk, installatie, massaproductie, verpakking, enz. Er bestaan 2 verschillende afmetingen.

Equilibreurs, pour soutenir outils manuels, visseuses, etc. Une aide indispensable pour des travaux répétitifs, montages, productions de série, emballages, etc. Les equilibreurs sont construits en deux différentes dimensions.



Rotolift; Balancer voor gasafzuiging.

Rotolift; Equilibreur pour aspiration de gaz d'échappement.

Balancer Equilibreur	Capaciteit Capacité	Kabellengte Course du cable	Gewicht Poids	Code	
6626	5,5 / 8,5 kg	4+3m	1100 g	IZ-006626	●
6627	9 / 12 kg	4+3m	1100 g	IZ-006627	●
6628	11 / 18 kg	4+3m	1200 g	IZ-006628	●

# Batterijlader voor elektrische auto Chargeur de batterie de voiture électrique



serie 5000/série 5000



serie 1400/série 1400

Serie Série	Type	Type kabel Type de câble	Laadtype Type de charge	Laadcontact Prise de chargement	Oplaadstekker Prise de charge	Kabellengte Longueur de cable	Code	
5000	EV2161	3G2.5 + 1x0.5	16A	Type 2	Type 1	3 + 1 m	IZ-002161	●
5000	EV2162	3G2.5 + 1x0.5	16A	Type 2	Type 2	3 + 1 m	IZ-002162	●
1400	EV6321	3G6 + 1x0.5	32A	Type 2	Type 1	7 + 1 m	IZ-006321	●
1400	EV6322	3G6 + 1x0.5	32A	Type 2	Type 2	7 + 1 m	IZ-006322	●
1400	EV6162T	5G2.5 + 1x0.5	16A	Type 2	Type 2	7 + 1 m	IZ-06162T	●
1400	EV6322T	5G2.5 + 1x0.5	32A	Type 2	Type 2	7 + 1 m	IZ-06322T	●

# Lashaspels en industriële haspels Enrouleurs de soudage et enrouleurs industriels



### Prijzen op aanvraag

Materiaal: gelakt staal of roestvrij staal

Toepassing: Industrieel en Heavy Duty

Oprolmechanisme: manueel, veerbediend, hydraulische of elektrische motor

### Prix sur demande

Matériel : acier peint ou acier inoxydable

Application : Industriel et Heavy Duty

Rétracteur : manuel, à ressort, moteur hydraulique ou électrique



## Dieselslang met of zonder geperste koppelingen Tuyau diesel avec ou sans raccords sertis

Lengte Longueur	Slang diam. Diam. tuyau	Code
4m	19 x 27 mm	BA-192704
5m	19 x 27 mm	BA-192705
6m	19 x 27 mm	BA-192706
7m	19 x 27 mm	BA-192707
10m	19 x 27 mm	BA-192710
15m	19 x 27 mm	BA-192715

Rubber slang, voorzien van geperste koppelingen en messing slangpilaren. Andere lengtes verkrijgbaar op aanvraag. Tuyau en caoutchouc, avec des raccords sertis et porte-tuyaux en laiton. Autres longueurs disponibles sur demande.

LengteLon- gueur	Slang diam. Diam. tuyau	Code
50 m	25 x 37 mm	BA-253700
50 m	25 x 35 mm	BA-253500
50 m	19 x 32 mm	BA-193200
50 m	19 x 27 mm	BA-192700
50 m	16 x 26 mm	BA-162600

Lengte Longueur	Slang diam. Diam. tuyau	Code
4m	25 x 35 mm	BA-253504
5m	25 x 35 mm	BA-253505
6m	25 x 35 mm	BA-253506
7m	25 x 35 mm	BA-253507
10m	25 x 35 mm	BA-253510
15m	25 x 35 mm	BA-253515



Koppeling 1" BSP  
Raccord 1" BSP



## Dieselslang aanzuig Tuyau aspiration diesel



PVC nitril slang voor de aanzuig van brandstoffen. Doorschijnend met een harde pvc spiraal ingewerkt in de rand, volledig glad binnen. Werkdruk 4 bar.

Tuyau en PVC nitrile renforcé d'une spirale en pvc rigide antichoc. Spécial pour aspiration d'hydrocarbures. Surface intérieure et extérieure lisse.

Lengte Longueur	Ø	Code
25 - 50m	20 x 25,8 mm	NEFU020
25 - 50m	25 x 30,8 mm	NEFU025

## Benzineslang Autoconduct Tuyau essence Autoconduct

Volledige NBR slang (binnen & buiten), verstevigd met een hittewerende textielomvlechting.

Tuyau NBR noir (interieur et extérieur), renforcé avec une tresse textile avec une bonne résistance à la chaleur.



Diameter Diamètre	Lengte Longueur	WD PS	Code
3.2 x 7 mm	20 m	15 bar	RATC032
4 x 9 mm	20 m	15 bar	RATC04
5 x 10 mm	20 m	15 bar	RATC05
6 x 11 mm	100/20 m	15 bar	RATC06
7 x 12 mm	20 m	15 bar	RATC07
8 x 13 mm	100/20 m	15 bar	RATC08
10 x 15 mm	100/25 m	15 bar	RATC10
11.5 x 17 mm	20 m	15 bar	RATC11

## Benzineslang EN1360 Tuyau essence EN1360



Rollengte 40m Longueur

Slang diam. Diam. tuyau	Code
25 x 37 mm	BA-EN2537
19 x 31 mm	BA-EN1931
15 x 25 mm	BA-EN1525

## AdBlue

Rollengte 50m Longueur

Persslang  
Tuyau de refoulement



Code	
8-15	BA-ADBLUE08
16-26 5/8"	BA-ADBLUE16
19-27 3/4"	BA-ADBLUE19
25-35 1"	BA-ADBLUE25

Transparante PVC aanzuigslang  
Tuyau d'aspiration PVC



Code	
3/4"	BA-PL020
1"	BA-PL025

# Olíe-Antivries-Ruitenvloeistof Huile-Antigel-Lave glace



lengte longueur (m)	diam.	Code
1.0	1/2"	SA-362100
1.5	1/2"	SA-362101
2.0	1/2"	SA-362102
3.0	1/2"	SA-362103
4.0	1/2"	SA-362104
5.0	1/2"	SA-362105
6.0	1/2"	SA-362106



lengte longueur (m)	diam.	Code
8.0	1/2"	SA-362108
10.0	1/2"	SA-362110
15.0	1/2"	SA-362115
1.0	3/4"	SA-362300
1.5	3/4"	SA-362301
3.0	3/4"	SA-362303
5.0	3/4"	SA-362305

## Vetslangen Tuyaux de graissage



lengte longueur	Ø	Code
1.0 m	1/4"	SA-412101
2.0 m	1/4"	SA-412102
3.0 m	1/4"	SA-412103
4.0 m	1/4"	SA-412104
5.0 m	1/4"	SA-412105
6.0 m	1/4"	SA-412106
8.0 m	1/4"	SA-412108
10.0 m	1/4"	SA-412110
15.0 m	1/4"	SA-412115

## Persluchtleiding PVC Tuyau d'air comprimé PVC



Extra soepele PVC - Nitril persluchtslang  
Tube en PVC - Nitrile -  
Extra souple pour air comprimé



Langte Longueur	diam. (mm)	Snelkoppeling Raccords rapides	Code
10 m	8-14	✓	AA0810
15 m	8-14	✓	AA0815
20 m	8-14	✓	AA0820
25 m	8-14	✓	AA0825
50 m	6-12	✗	AH061250
50 m	8-14	✗	AH081450
50 m	10-16	✗	AH101650
50 m	12-20	✗	AH122050

## Rubber persluchtleiding RTP Tuyau d'air comprimé en caoutchouc RTP

Zwarte binnenwand uit SBR/NR, textieldraad, zwarte buitenwand uit EPDM/NR  
Tube intérieur SBR/NR noir, trame textile,  
revêtement EPDM/NR noir



Rollengte 50m. Longueur 50m.

Slang diam. Diam. tuyau	Code
6 x 13 mm	RTP06
8 x 15 mm	RTP08
10 x 17 mm	RTP10
13 x 20 mm	RTP13
16 x 25 mm	RTP16
19 x 28 mm	RTP19
25 x 34 mm	RTP25

## Remslang Flexible pour freins

Remslang DIN-74313  
Flexible pour freins DIN-74313



Rollengte 40m. Longueur 40m.

Slang diam. Diam. tuyau	Code
11 x 18 mm	DIN74313/11
13 x 25 mm	DIN74313/13



## Spiralflex

Diameter int Diamètre int	Profiel Profilé	Rollengte Longueur	Code	Diameter int Diamètre int	Profiel Profilé	Rollengte Longueur	Code
6	8x1	30 m	SF0060801	21	16x1	30 m	SF0211601
8	8x1	30 m	SF0080801	22	16x1	30 m	SF0221601
9	8x1	30 m	SF0090801	25	16x1	30 m	SF0251601
10	8x1	30 m	SF0100801	28	16x1	30 m	SF0281601
11	8x1	30 m	SF0110801	30	16x1	30 m	SF0301601
12	8x1	30 m	SF0120801	33	16x2	30 m	SF0331602
13	8x1	30 m	SF0130801	35	16x2	30 m	SF0351602
14	8x1	30 m	SF0140801	38	16x2	30 m	SF0381602
15	8x1	30 m	SF0150801	40	16x2	30 m	SF0401602
16	8x1	30 m	SF0160801	42	16x2	30 m	SF0421602
17	16x1	30 m	SF0171601	45	16x2	30 m	SF0451602
20	16x1	30 m	SF0201601	48	16x2	30 m	SF0481602

**Karakteristieken:**  
Vlak profiel met afgeronde boorden  
Hard PVC  
Bestand tegen UV  
Temperatuur tot +70°C

**Resistentie:**  
Schokken en wrijving  
Koolwaterstoffen  
Zuren en zouten  
Alcohol en gas  
Zoute lucht

**Caractéristiques:**  
Profil plat avec bords arrondis en  
PVC rigide  
Excellente tenue aux UV  
Température jusqu'à +70°C

**Résistance:**  
Chocs et frottements  
Hydrocarbures  
Acides et bases  
Alcool et gaz  
Air salin

# Slangen Tuyau

## AZUR



Soepele PVC slang versterkt met een harde PVC spiraal (antischok). Gladde binnenwand uit transparant kristal.  
Tuyau en PVC plastifié renforcé d'une spirale en PVC rigide antichoc. Surface intérieure lisse en cristal transparent.

Diameter Diamètre	Lengte Longueur	WD PS	Code
20 x 24.8 mm	25-50 m	4 bar	SA020
25 x 29.8 mm	25-50 m	4 bar	SA025
32 x 37.2 mm	25-50 m	4 bar	SA032
38 x 44.0 mm	25-50 m	4 bar	SA038
40 x 46.0 mm	25-50 m	4 bar	SA040
50 x 57.2 mm	25-50 m	4 bar	SA050
60 x 67.2 mm	25-50 m	4 bar	SA060
63 x 70.4 mm	25-50 m	4 bar	SA063
75 x 83.2 mm	25-50 m	3 bar	SA075
100 x 110.8 mm	25-50 m	2 bar	SA100

## Master ATH (Anti Torsion Hose)



Superieure waterslang bestaande uit 5 lagen. Geen cadmium, barium, lood. 25 bar druktest.  
Tuyau 5 couches de qualité supérieure. Sans cadmium, baryum, plomb. 25 bar test de pression.

Diameter Diamètre	Lengte Longueur	WD PS	Code
12.5 x 17.5 mm	25-50-100 m	12 bar	AF12
15 x 20.5 mm	25-50-100 m	12 bar	AF15
19 x 25.5 mm	25-50-100 m	12 bar	AF19
25 x 32.5 mm	25-50-100 m	8 bar	AF25
30 x 39 mm	25-50-100 m	8 bar	AF30
32 x 42 mm	25-50-100 m	8 bar	AF32
35 x 45 mm	25-50 m	8 bar	AF35
38 x 48 mm	25-50 m	8 bar	AF38
40 x 51 mm	25-50 m	8 bar	AF40
50 x 63 mm	25-50 m	8 bar	AF50

## CRYSTAL



Soepele onversterkte PVC slang Voedingskwaliteit (PV IANESCO nr 10482 van 28/12/1990)  
Tuyau souple mono couche Qualité alimentaire ( Procès Verbal IANESCO nr 10482 van 28/12/1990)

Diameter Diamètre	Lengte Longueur	Code
2 x 4 mm	100 m	CR0204
3 x 5 mm	100 m	CR0305
4 x 6 mm	100 m	CR0406
6 x 9 mm	50-100 m	CR0609
8 x 12 mm	25-50-100 m	CR0812
10 x 14 mm	25-50-100 m	CR1014
12 x 16 mm	25-50-100 m	CR1216
15 x 19 mm	50 m	CR1519
20 x 25 mm	25-50 m	CR2025
25 x 31 mm	25-50 m	CR2531

## FILCLAIR



Soepele en polyvalente PVC slang met voedingskwaliteit verstevigd met duurzame textieldraad.  
Tuyau souple polyvalent de qualité alimentaire en PVC renforcé par tresse textile de haute résistance.

Diameter Diamètre	Lengte Longueur	WD PS	Code
6 x 12 mm	25-50 m	15 bar	FCAL0612
8 x 14 mm	25-50 m	15 bar	FCAL0814
10 x 16 mm	25-50 m	15 bar	FCAL1016
12 x 19 mm	25-50 m	15 bar	FCAL1219
15 x 23 mm	25-50 m	15 bar	FCAL1523
19 x 27 mm	25-50 m	15 bar	FCAL1927
25 x 34 mm	25-50 m	15 bar	FCAL2534
32 x 42 mm	25-50 m	12 bar	FCAL3242
38 x 48 mm	25-50 m	10 bar	FCAL3848
50 x 64 mm	25-50 m	8 bar	FCAL5064

# Rubber warmwaterslangen Tuyau caoutchouc eau chaud

## AX Water S&D 10 bar

Versterkte SBR/EPDM-slang voor water en niet-bijtende vloeistoffen. -30°C tot 80°C.

Tuyau caoutchouc SBR/EPDM pour eau chaude et liquides non corrosifs. -30°C à 80°C.



Diameter Diamètre	Lengte Longueur	WD PS	Code
25-34 mm	40-61 m	10 bar	WS025
31-42 mm	40-61 m	10 bar	WS032
38-48 mm	40-61 m	10 bar	WS038
50-62 mm	40-61 m	10 bar	WS050
63-74 mm	40-61 m	10 bar	WS063
76-88 mm	40-61 m	10 bar	WS075
102-116 mm	40-61 m	10 bar	WS100

## TRIX-Rothstrahl

Versterkte EPDM-slang te gebruiken bij temperaturen -40°C tot 100°C. Piek 120°C.

Tuyau caoutchouc EPDM. Temp d'utilisation -40°C à 100°C avec pointes à 120°C.



Diameter Diamètre	Lengte Longueur	WD PS	Code
13-19 mm	40 m	20 bar	TRIX013
16-23 mm	40 m	20 bar	TRIX016
19-27 mm	40 m	20 bar	TRIX019
25-34 mm	40 m	20 bar	TRIX025
32-43 mm	40 m	15 bar	TRIX032
38-50 mm	40 m	15 bar	TRIX038
50-64 mm	40 m	10 bar	TRIX050



# Vloerbekleding Revêtement de sol

Fijn geribd / Stries fines



Dikte Epaisseur	Afmetingen Dimensions	Kwaliteit Qualité	Kleur Couleur	Code
3 mm	1.20 x 10 m	SBR	Zwart/Noir	8-RT0312
3 mm	1.00 x 10 m	SBR	Zwart/Noir	8-RT0310
3 mm	1.20 x 10 m	NBR	Zwart/Noir	8-RT0312NBR
3 mm	1.20 x 10 m	SBR	Grijs/Gris	8-RT0312GR
3 mm	1.00 x 10 m	SBR	Grijs/Gris	8-RT0310GR
3 mm	1.80 x 10 m	SBR	Zwart/Noir	8-RT0318

Breed geribd / Stries larges



Dikte Epaisseur	Afmetingen Dimensions	Code
3 mm	1.20 x 10 m	8-RTB0312
3 mm	1.00 x 10 m	8-RTB0310
6 mm	1.20 x 10 m	8-RTB0612
6 mm	1.00 x 10 m	8-RTB0610

Checker

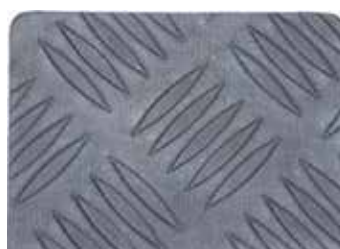

Dikte Epaisseur	Afmetingen Dimensions	Kwaliteit Qualité	Code
3 mm	1.00 x 10 m	SBR	RTCHECK0310
3 mm	1.20 x 10 m	SBR	RTCHECK0312
3 mm	1.40 x 10 m	SBR	RTCHECK0314
3 mm	1.60 x 10 m	SBR	RTCHECK0316
3 mm	1.40 x 10 m	NBR	RTCHECK0314NBR
3 mm	1.50 x 10 m	NBR	RTCHECK0315NBR

Noppen / Pastilles



Dikte Epaisseur	Afmetingen Dimensions	Kwaliteit Qualité	Kleur Couleur	Code
3 mm	1.20 x 10 m	SBR	Zwart/Noir	8-RTNOP
3 mm	1.20 x 10 m	SBR	Grijs/Gris	8-RTNOPGR
3 mm	1.50 x 10 m	SBR		8-RTNOP0315
3.5 mm	1.20 x 10 m	SBR		8-RTNOP03512
4.5 mm	1.20 x 10 m	SBR		8-RTNOP04512

Diamant & mini diamant



	Dikte Epaisseur	Afmetingen Dimensions	Kwaliteit Qualité	Kleur Couleur	Code
Diamant	3 mm	1.50 x 10 m	SBR	Zwart/Noir	8-RTDIAM
Mini	3 mm	1.20 x 10 m	SBR	Zwart/Noir	8-RTMINI

Hamerslagprofiel / Martelé



Dikte Epaisseur	Afmetingen Dimensions	Kwaliteit Qualité	Code
8 mm	1.80 x 10 m	SBR	8-RTHAM0818
8 mm	2.00 x 10 m	SBR	8-RTHAM0820

Rijstkorrel / Grain de riz



Dikte Epaisseur	Afmetingen Dimensions	Kwaliteit Qualité	Code
3 mm	1.50 x 10 m	SBR	8-RTRIJUST0315

Paardenrampmat / Tapis hayon chevaux



Dikte Epaisseur	Afmetingen Dimensions	Kwaliteit Qualité	Code
7 - 27 mm	1.50 x 1.75 m	SBR	8-RTRAMPMAT1750

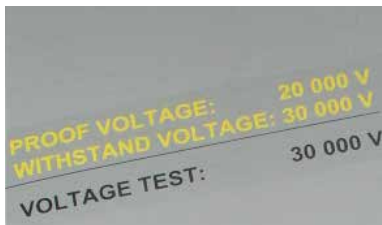

**30 000 V**

Hoogspanning / Haute tension

Dikte Epaisseur	Afmetingen Dimensions	Kwaliteit Qualité	Code
3 mm	1.20 x 10 m	SBR	8-RT0312HOOGSP

## Rubberplaten Feuilles en caoutchouc



SBR rubber plaat met of zonder inlage is zeer geschikt voor diverse toepassingen met uitzondering van chemicaliën en oliën. Beide vlakken zijn glad.

Hardheid : 65 °Shore +/-5  
 Soortelijk Gewicht : 1,6 g/cm<sup>3</sup>  
 Treksterkte : 3 MPa  
 Rek bij breuk : 200 %

Les feuilles en caoutchouc SBR avec ou sans plis conviennent pour différentes applications à l'exception des produits chimiques et des hydrocarbures. Deux faces lisses.

Dureté : 65 °Shore +/-5  
 Densité: 1,6 g/cm<sup>3</sup>  
 Résistance à la rupture: 3 Mpa  
 Allongement à la rupture: 200 %

Dikte Epaisseur	Afmetingen Dimensions	Code
1 mm	1.40 x 10 m	8-RP0100
1.5 mm	1.40 x 10 m	8-RP0150
2 mm	1.40 x 10 m	8-RP0200
3 mm	1.40 x 10 m	8-RP0300
4 mm	1.40 x 10 m	8-RP0400
5 mm	1.40 x 10 m	8-RP0500
6 mm	1.40 x 10 m	8-RP0600
8 mm	1.40 x 5 m	8-RP0800
10 mm	1.40 x 5 m	8-RP1000
12 mm	1.40 x 5 m	8-RP1200
15 mm	1.40 x 5 m	8-RP1500
20 mm	1.00 x 1 m	8-RP2000
20 mm	1.40 x 5 m	8-RP2000ROL
30 mm	1.00 x 1 m	8-RP3000
40 mm	1.00 x 1 m	8-RP4000
50 mm	1.00 x 1 m	8-RP5000

Dikte Epaisseur	Inlage Plis	Afmetingen Dimensions	Code
2 mm	1	1.40 x 10 m	8-RP0201
3 mm	1	1.40 x 10 m	8-RP0301
4 mm	1	1.40 x 10 m	8-RP0401
5 mm	1	1.40 x 10 m	8-RP0501
6 mm	1	1.40 x 10 m	8-RP0601
8 mm	1	1.40 x 5 m	8-RP0801
10 mm	1	1.40 x 5 m	8-RP1001

Dikte Epaisseur	Inlage Plis	Afmetingen Dimensions	Code
3 mm	2	1.40 x 10 m	8-RP0302
4 mm	2	1.40 x 10 m	8-RP0402
5 mm	2	1.40 x 10 m	8-RP0502
6 mm	2	1.40 x 10 m	8-RP0602
8 mm	2	1.40 x 5 m	8-RP0802
10 mm	2	1.40 x 5 m	8-RP1002
15 mm	2	1.40 x 5 m	8-RP1502

## Ringmatten Caillebotis



Dikte Epaisseur	Afmetingen Dimensions	Code
23 mm	0.4 x 0.6 m	8-RRMO230406
23 mm	0.8 x 1.2 m	8-RRMO230812
23 mm	1.0 x 1.5 m	8-RRMO231015



Dikte Epaisseur	Afmetingen Dimensions	Code
23 mm	1.22 x 10 m	8-RRMO2310ROL
23 mm	1.22 x 15 m	8-RRMO2315ROL

Verbindingsstuk voor ringmatten  
 Piece de connection pour caillebotis.



Code  
**8-RRMVB**

## Alfa-strip

MASTERline



	Breedte x Dikte Largeur x Epaisseur	Lengte Longueur	Code
Transparant (blauwe schijn/ aspect bleu)	200 x 2 mm	50 m	7-LC202
	200 x 3 mm	50 m	7-LC203
	300 x 2 mm	50 m	7-LC302
	300 x 3 mm	50 m	7-LC303
	300 x 5 mm	50 m	7-LC305
	400 x 3 mm	50 m	7-LC403
Rood transparant Rouge translucide	400 x 4 mm	50 m	7-LC404
	200 x 2 mm	50 m	7-LM202
	300 x 2 mm	50 m	7-LM302
	300 x 3 mm	50 m	7-LM303
	400 x 4 mm	50 m	7-LM404

## Ophangstelsysteem Système de suspension

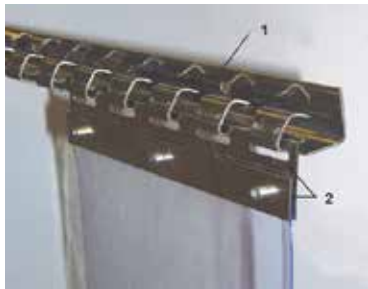

	Breedte Largeur	Code
Hoofdrail Profil principale	1 m	6-LP1
Klemset Plaquette de fixation	200 mm	6-LK2
	300 mm	6-LK3
	400 mm	6-LK4

### 1. Hoofdrail - Profile principale

Roestvrijstalen profiel voorzien van voorgevormde ophanghaken, geschikt voor montage in of voor de deuropening.

Profilé en inox pourvu d'un système d'accrochage.

### 2. Klemsets - Plaquettes de fixation

Klempaatjes in RVS op breedte van de lamellen. Montage met klinknagels of bouten en moeren (niet meegeleverd).

Plaquettes en inox sur largeur de lamelles. Montage avec des rivets ou boulonnerie (non inclus).

## Tubano radiatorslang Tuyau radiateur Tubano



Diameter Diamètre (mm)	Lengte Longueur (m)	Code	
20	1	FS-1220	◆
25	1	FS-1225	◆
31.5	1	FS-1231	◆
33.5	1	FS-1233	◆
37	1	FS-1237	◆

Diameter Diamètre (mm)	Lengte Longueur (m)	Code	
44	1	FS-1244	◆
48	1	FS-1248	◆
55	1	FS-1255	◆
65	1	FS-1265	◆
80	1.20	FS-1280	◆

# Brandweermateriaal Materiel incendie

Brandweerslang  
Tuyau pompier



Wit / Blanc

Dia mm	WD PS	Code
25	15 bar	POW025
32	15 bar	POW032
38	15 bar	POW038
45	15 bar	POW045
52	15 bar	POW050
65	15 bar	POW065
70	15 bar	POW070
75	15 bar	POW075
90	12 bar	POW090
102	10 bar	POW100
110	10 bar	POW110
125	10 bar	POW125
150	10 bar	POW150

Rood / Rouge

Dia mm	WD PS	Code
25	15 bar	POR025
32	15 bar	POR032
38	15 bar	POR038
45	15 bar	POR045
50	15 bar	POR050
65	15 bar	POR065
70	15 bar	POR070
75	15 bar	POR075
90	12 bar	POR090
100	10 bar	POR100
110	10 bar	POR110
125	10 bar	POR125
150	10 bar	POR150

Brandhaspellans  
Lance RIA



Tule	Code
12 mm	RIA012
19 mm	RIA019
25 mm	RIA025

Brandweerslangkit  
Kit tuyau pompier



Wit

Dia mm	Koppeling Raccord	Lengte Longueur	Code
45	DSP	20 m	POW045/KIT20
45	DSP	25 m	POW045/KIT25
45	DSP	30 m	POW045/KIT30
45	DSP	40 m	POW045/KIT40
70	DSP	20 m	POW070/KIT20
70	DSP	25 m	POW070/KIT25
70	DSP	30 m	POW070/KIT30
70	DSP	40 m	POW070/KIT40

Brandweerslang  
Lance d'incendie



1" 2" DSP Storz

Aansluiting Connexion	Code
1"	SZLZ25
2"	SZLZ50
DSP DN40	SZLDSP
Storz NOK66	SZLNOK

Rood



Dia mm	Koppeling Raccord	Lengte Longueur	Code
45	DSP	20 m	POR045/KIT20
45	DSP	25 m	POR045/KIT25
45	DSP	30 m	POR045/KIT30
45	DSP	40 m	POR045/KIT40
70	DSP	20 m	POR070/KIT20
70	DSP	25 m	POR070/KIT25
70	DSP	30 m	POR070/KIT30
70	DSP	40 m	POR070/KIT40

## Koppelingen - Raccords Camlock/DSP/Storz/Rapid/Perrot/Bauer/Boss



Koppelingen op aanvraag verkrijgbaar.  
Raccords disponible sur demande.





Stof & waterzuigers  
Aspirateurs poussière & eau



## PRIJZEN OP AANVRAAG - PRIX SUR DEMANDE

Code	AS 1/23	AS 2/62
Model	Wet&Dry	Wet&Dry
Inhoud/Contenu	23L	62L
Voltage	220-240V	220-240V
Power Max	1350W	2800W
Kabel/Cable	8,5m	8,5m
Airflow	213 m³:H	510 m³:H
Water lift	2480 mmH2O	2230 mmH2O
Sound level	70 dB(A)	74 dB(A)
Gewicht/Poids (Kg)	8kg	21kg
Prijs/Prix	Op aanvraag	Sur demande



Hogedrukreinigers en veegtoestellen  
Nettoyeurs à haute pression et autolaveuses





# Afzuiging uitlaatgassen Aspiration des gaz d'échappement



## ECOSYS-B-9/1

9 meter aluminium rail met beugel knooppunt, 1 ventilator, 1 pk, 0,75 Kw., 400 V. 3 fase, 1 schuifbare slede op de rail, diameter 100 mm, 7,5 meter overrijdbare rubberen slang Eurogas in diameter 100 mm, rubber trechter 1 met verwijderbare stop en stekker voor de inspectie CO, BGT 100/140, met riem ASZ.

9 mètres de rail en aluminium avec support de jonction, 1 ventilateur de 1 HP, 0,75 Kw., 400 V. triphasé, 1 chariot coulissant sur la longueur du rail, diamètre 100 mm, 7,5 mètres de tuyaux flexibles en caoutchouc EUROGAS en diamètre 100 mm, anti-écrasement, 1 entonnoir en caoutchouc avec bouchon amovible et prise pour les contrôles CO, BGT 100/140, avec bracelet ASZ.

Code



ECOSYS-B-9/1



Opgelet! Zonder BGT schakelaar. Zie p77.  
Attention! Sans interrupteur BGT. Voir p77.

## ECOSYS-B-12/2

12 meter in aluminium rail met beugel knooppunt, 1 ventilator 1,5 pk, 1,1 Kw., 400 V. 3 fase, 2 slangwagens schuiven op de rail, diameter 100 mm, 2 x 7,5 meter overrijdbare rubberen slang Eurogas diameter 100 mm, twee rubberen trechters met afneembare kap en plug voor controles CO, BGT 100/140

12 mètres de rail en aluminium avec support de jonction, 1 ventilateur de 1,5 HP, 1,1 Kw., 400 V. triphasé, 2 chariots coulissants sur la longueur du rail, 2 X 7 mètres de tuyaux flexibles en caoutchouc EUROGAS en diamètre 100 mm, anti-écrasement, 2 entonnoirs en caoutchouc avec bouchon amovible et prise pour les contrôles CO, BGT 100/140.



Code



ECOSYS-B-12/2



Opgelet! Zonder BGT schakelaar. Zie p87.  
Attention! Sans interrupteur BGT. Voir p87.

## ARCA - ACA - DARWIN

Een pal anti-blokkeersysteem, ventilator 400 V. 3 fase, 10 m overrijdbare rubber slang Eurogas zonder trechter en met slangstopper. (DRWTA met afstandsbediening)

Un cliquet d'arrêt anti-blocage et ressort de rappel, ventilateur 400 V. triphasé, 10 mètres de tuyaux flexibles en caoutchouc EUROGAS anti-écrasement, sans entonnoir et avec butée de fin de course. (DRWTA avec télécommande)



Ventilator  
Ventilateur

Slangdiam.  
Diam. tuyau

Code

	0,5 PK/HP, 0,37 Kw	100 mm	ARCA-100	
	1 PK/HP, 0,75 Kw	125 mm	ACA-125	
	1 PK/HP, 0,75 Kw	150 mm	ACA-150	
	1HP, 0,75 Kw-230V	100mm	DRWTA-100	

Opgelet! Zonder BGT schakelaar.  
en uitlaattrechter. Zie p77.  
Attention! Sans interrupteur BGT  
et entonnoir d'échappement.  
Voir p77.



## ARGON-1

Ventilator 400 V 3 fase, 5 meter overrijdbare rubber slang Eurogas. 1 rubber trechter met afneembare afsluitklep en stekker voor CO controles. Inclusief wandconsole(s) om de slang op te bergen, SM 20.

Ventilateur 400 V. triphasé, 5 mètres de tuyaux flexibles en caoutchouc EUROGAS anti-écrasement, 1 entonnoir en caoutchouc avec clapet amovible et prise pour les contrôles CO et console(s) murale pour ranger le tuyau, SM 20.

Ventilator  
Ventilateur

Slangdiam.  
Diam. tuyau

Code

	0,5 PK/HP, 0,35 Kw	75 mm	ARGON1-75-5	
	1 PK/HP, 0,75 Kw	100 mm	ARGON1-100-5	
	0,5 PK/HP, 0,35 Kw	2 x 75 mm	ARGON2-75-5	
	1 PK/HP, 0,75 Kw	2 x 100 mm	ARGON2-100-5	

## ARGON-2



## BGPM

Rubber uitlaattrechter met fixatieklem.

Entonnoir en caoutchouc avec pince de fixation

Code

	BG-75/140-PM	
	BG-100/140-PM	
	BG-125/200-PM	
	BG-150/200-PM	



Opgelet! zonder BGT schakelaar. Zie p81.  
Attention! Sans interrupteur BGT. Voir p81.

## BGA-PM

Ovalen rubber uitlaattrechter voor dubbele uitlaat met fixatieklem.

Entonnoir ovale en caoutchouc pour double sortie avec pince de fixation

Code

	BGA-075-PM	
	BGA-100-PM	



## BGA-PGI

Ovalen rubber uitlaattrechter met interne fixatieklem voor dubbele uitlaat

Entonnoir ovale en caoutchouc pour double échappement avec pince interne de fixation

Code

	BGA-075-PGI	
	BGA-100-PGI	





### Trotter

Mobiele afzuigmachine met rubberen trechter en ventilator gemonteerd op verstelbare voet voor de evacuatie van rookgassen.

Geleverd met schakelaar, rubberen trechter, flexibele afzuiging, afvoerslang lengte 12m

Unité d'aspiration mobile avec entonnoir en caoutchouc et ventilateur monté sur pied réglable pour l'évacuation des gaz d'échappement.

Livré avec interrupteur, entonnoir en caoutchouc, flexible aspiration, flexible de refoulement longueur 12m

	Ventilator Ventilateur	Rubberen trechter Entonnoir caoutchouc	Slangdiam. Diam. tuyau	Code
	0,5 PK/HP, 0,37 kW 220V mono	BGT-100/140	100 mm	TROTTER-050-FR
	1 PK/HP, 0,75 kW 400V 3 fasen	BGT-150/200	150 mm	TROTTER-100-FR

Mobiele afzuigmachine met RVS trechter op voet en ventilator op kar voor de evacuatie van rookgassen. Ventilator 230-400V 3 fasen

Geleverd met schakelaar, RVS trechter op regelbare console, flexibele afzuiging lengte 2m, afvoerslang Ø150mm, lengte 5m

Unité d'aspiration mobile avec entonnoir en acier inoxydable sur pied et ventilateur sur chariot pour l'évacuation des gaz d'échappement. Ventilateur triphasé 230-400V

Livré avec interrupteur, entonnoir en inox sur étrier réglable, flexible d'aspiration longueur 2m, flexible de refoulement Ø150mm, longueur 5m

	Ventilator Ventilateur	Slangdiam. Diam. tuyau	Code
	1 HP, 0,75 Kw	150 mm	TROTTER-100/S
	1,5 HP, 1,1 Kw	150 mm	TROTTER-150/S



### Trotter S

#### AU-II/FAP

5 meter flexibele slang Ø 150 mm in glasvezel, tot max 400 °C. Een Ventilator van 1.5 PK 400 V. 3 fasen 1,1 Kw. 1 ovalen stalen kap op beugel regelbaar in de hoogte op een kar.

5 mètre tuyau flexible de Ø 150 mm, en tissu de verre, résistant à 400°C, un ventilateur de 1,5 HP, 1,1 Kw., 400V. triphasé, une hotte en acier ovale installée sur un étrier réglable en hauteur et sur un chariot pour faciliter les déplacements.

Opgelet! zonder BGT schakelaar. Zie p81./Attention! Sans interrupteur BGT. Voir p81.

#### Code

AU-II/FAP

#### AU-II/CT

Een Ventilator van 1 PK 0.75Kw 400 V. 3 fasen, 5 meter flexibele overrijdbare rubberen EUROGAS slang diam. 100 mm. 1 ovalen stalen kap op beugel regelbaar in de hoogte op een kar.

Ventilateur de 1 HP, 0,75 Kw., 400 V. triphasé, 5 mètres de tuyaux flexible en caoutchouc EUROGAS en diamètre 100 mm, anti-écrasement, 1 hotte en acier ovale installée sur un étrier réglable en hauteur, BCAU-2-100.

Opgelet! zonder BGT schakelaar. Zie p81./Attention! Sans interrupteur BGT. Voir p81.

#### Code

AU-II/CT

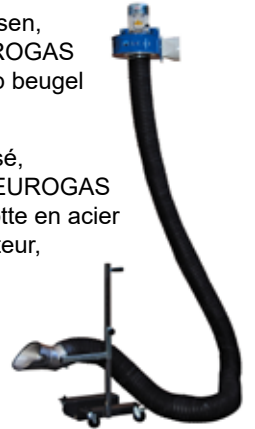

Flexibele EUROGAS slang, weerstaat temperaturen tot 150°C. Uit rubber met nylon spiraal.  
Tuyau flexible EUROGAS, résistant jusqu'à 150°C. En caoutchouc avec spirale en nylon.



#### Code

EURO-050  
 EURO-063  
 EURO-075  
 EURO-090

EURO-100  
 EURO-110  
 EURO-125  
 EURO-150  
 EURO-200

#### BGT

Schakelaar met thermische beveiliging. Interrupteur avec protection thermique.



#### Code

0.37kW BGT-INT10  
0.75kW BGT-INT16  
1.1kW BGT-INT25

#### BGT

Y-stuk met trechter voor dubbele uitlaatsystemen.

Y avec entonnoir pour les sorties d'échappement double.



#### Code

Y075-BGT  
 Y100-BGT

#### BO

Inox uitlaattrechter met afsluitklep  
Entonnoir en acier inox avec clapet de fermeture



#### Code

BO-125/180  
 BO-150/180

Rubber uitlaattrechter met afneembare stop  
Entonnoir en caoutchouc avec bouchon amovible



#### Code

BGT-050/140  
 BGT-075/140  
 BGT-100/140

#### BGPG

Rubber uitlaattrechter met tang

Entonnoir en caoutchouc avec pince étou à blocage manuel



#### Code

BGPG-075/140  
 BGPG-100/140  
 BGPG-125/200  
 BGPG-150/200



Volledige OMCN assortiment beschikbaar + eigen installatie- en hersteldienst  
 Gamme complète OMCN disponible + propre service d'installation et de réparation

### PRIJZEN OP AANVRAAG - PRIX SUR DEMANDE

Elektromechanische 2 kolomshefbruggen met onderverbinding  
 Ponts élévateurs à 2 colonnes électromécaniques avec transmission par chaîne



Code	Gewicht/Poids
IO-000199/DELTA	3500kg
IO-000199/BETA	4000kg

Elektromechanische 2 kolomshefbruggen met vrije ondervloer  
 Ponts élévateurs à 2 colonnes électromécaniques avec surface libre



Code	Gewicht/Poids
IO-000199/GAMMA	3500kg
IO-000199/ALFA	4000kg
IO-000199/R	5500kg

Electrohydraulische 2 kolomshefbruggen  
 Ponts élévateurs à 2 colonnes électrohydrauliques



Code	Gewicht/Poids
IO-000199/YP	3500kg
IO-000199/V	4000kg
IO-000199/WRX	5500kg

Electrohydraulische schaarliften  
 Ponts élévateurs à ciseaux électrohydrauliques



Code	Gewicht/Poids
IO-000718	3500kg

Liften voor carrosserie  
 Elévateurs pour carrosserie



Code	Gewicht/Poids
IO-000541	3000kg

Hydraupneumatische en electrohydraulische hefbruggen voor motorfietsen  
 Elévateurs pour motos avec pompe hydropneumatique ou électrohydraulique



Code	Gewicht/Poids
IO-000196/PI	500kg
IO-000196/PL	500kg
IO-000196/OS	600kg

## X-LINE

Electrohydraulische lift  
 Pont élévateur électrohydraulique

Elévateur auxiliaire capacité 4000kg avec rallonges antérieures et postérieures pour le levage de véhicules de la Smart jusqu'au fourgon  
 Extra hefplaat met vermogen tot 4000kg met voor- en achterextensies voor het heffen van voertuigen van de Smart tot bestelwagens



Mogelijk te combineren met wieluitlijning en testplaten voor speling op de wielen  
 Idéal pour l'alignement des roues et les plaques à jeux



Led verlichting  
 Kit d'éclairage led







Code	Gewicht/Poids	Platformlengte	Extra
IO-000400	3500kg	4500mm	Vlakke rijplaten/Chemins de roulement nus
IO-000401/L	4000kg	5000mm	Vlakke rijplaten/Chemins de roulement nus
IO-000403/LSI	5000kg	5770mm	Extra hefplaat/Elévateur auxiliaire
IO-000403/C	5000kg	5770mm	Voor wieluitlijning/Pour alignement des roues
IO-000453			LED verlichtingskit/kit d'éclairage à LED



Banddemonteer machines  
Démontes pneus



6001



7005



6205



7050

Code	Ø velg/jante	Extra
IO-006001	10"-22"	+ art. 6205 adapter kit moto
IO-006012	10"-24"	2-snelheden model/modèle à 2 vitesses
IO-007000	14"-26"	art. 7050 veiligheidskooi/cage de sécurité
IO-007005	14"-42"	art. 7050 veiligheidskooi/cage de sécurité

Automatische balancerapparaten  
Equilibreuses automatiques



8002



8207



7050

Code	Ø velg/jante	Extra
IO-008002	10"-30"	+ art. 8207 motorfiets flenskit/kit bride moto
IO-008006	10"-30"	LED scherm/écran LED
IO-008051	8"-30"	art. 7050 veiligheidskooi/cage de sécurité

Autre matériel de garage et d'atelier - Ander garage- en werkplaatsmateriaal

Persen  
Presses



Versnellingsbakkrick  
en assteun  
Vérins de fosse et  
chandelles



Hydraulische kranen  
Grues hydrauliques à  
chariot



Hydraulische trolleykrik  
Chariot hydraulique



Hydraulische potkrikken  
Crics à bouteilles hydrauliques



## PRIJZEN OP AANVRAAG - PRIX SUR DEMANDE

Banddemonteeremachine  
Monte-démonte pneus



Balanceerapparaten  
Équilibreuses



Afstellen lichten  
Règle-phare



## PRIJZEN OP AANVRAAG - PRIX SUR DEMANDE

Krikken zware voertuigen - 10-20-30-60-70T  
Crics pour véhicules lourds - 10 à 70T

Putkrikken - Crics de fosse.



### IA-1695

Steun voor voertuigen tot 5000 kg.  
Support pour véhicules jusqu'à 5000 kgs.



	Capaciteit Capacité	Hoogte Hauteur	Code
1694	1000 kg	280 - 490 mm	IA-001694
1695	3000 kg	320 - 530 mm	IA-001695
1696	5000 kg	380 - 580 mm	IA-001696
1697	1000 kg	1030 - 1720mm	IA-001697

### IA-1697

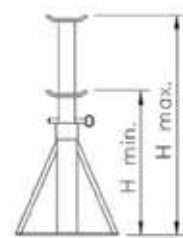

Motor montage standaard 700 kg. 360° draaibaar.  
Support moteur pivotant 360°. 700 kgs.

### 1596ET

Cap.	700 Kg	Cap.
A	686 mm	A
B	180 mm	B
C	876 mm	C
Afm.	810x826x876 mm	Dim.
Gewicht	35 Kg	Poids
Code	IA-1596ET	Code

### IA-1596ET

Plooibaar  
Pliable



Versnellingsbakcric 600 Kg.  
Cric de boîte 600 Kgs.

### IA-1604ET

1604ET		Cap.
Cap.	600 Kg	Cap.
Bereik (A-B)	1135-1970 mm	Portée (A-B)
Afm.	1180x480x480 mm	Dim
Gewicht	29 Kg	Poids
Code	IA-1604ET	Code

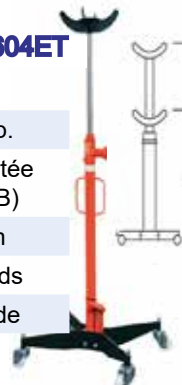
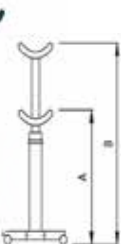

## Potkrikken Crics bouteilles



Capaciteit (Ton)/Capacité (Tonne)	3	5	8	10	12	15	20	30	40
A	168	212	219	219	226	228	234	242	246
B	105	150	150	150	150	150	150	150	150
C	65	75	75	75	75	75	75	75	-
D	338	437	444	444	451	453	459	467	396
Gewicht (Kg)/Poids (Kg)	3,7	4,5	6,2	6,4	8,5	8,8	10,6	15,5	22,5
Code	BR3G	BR5G	BR8G	BR10G	BR12G	BR15G	BR20G	BR30G	BR40G



Capaciteit (Ton)/Capacité (Tonne)	50	100
A	260	300
B	140	150
C	-	-
D	400	450
Gewicht (Kg)/Poids (Kg)	27	87
Code	BR50G	MGD100G



## Pneumatische potkrikken

### Crics bouteilles pneumatiques

Capaciteit (Ton)/Capacité (Tonne)	20	30
A	234	242
B	138	138
C	75	75
D	447	455
Gewicht (Kg)/Poids (Kg)	15,5	20
Air pressure required	7 bar	7 bar
Necessary air flow	270l/min	270l/min
Code	BRB20G	BRB30G

## Hydraulische trolleykrik Chariot hydraulique

Capaciteit (Ton) Capacité (Tonne)	2	2	3	4	6	10
A	95	75	95	140	170	170
B	135	135	135	192	220	270
C	470	450	470	530	580	605
D	850	850	850	1075	1250	1535
E	900	900	900	1125	1310	1600
F	1610	1640	1650	1910	2215	2530
G	360	360	360	360	414	414
H	257	253	257	260	336	386
Gewicht (Kg) Poids (Kg)	35	39	36	48.5	81	120.5
Code	GT2	GT2X	GT3	GT4	GT6	GT10

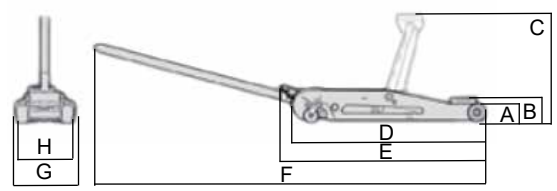

Beschikbaar in grijs/Disponible en gris

Draagbare luchtkrik Cric pneumatique portable

Capaciteit (Ton)  
Capacité (Tonne)

Code

Prijs/Prix

15-30

NP15-2B

1720.00€

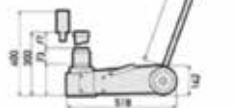

Hydro en pneumatisch Hydro et pneumatique



Capaciteit (Ton) Capacité (Tonne)	10-20-35	15-30	15-30	15-30-50-80	20-35-65
A	807	807	807	810	793
B	160	185	150	235	235
C	345	470	400	490	515
D	157	157	157	212	194
E	260	280	280	317	317
Gewicht (Kg) Poids (Kg)	41	46.5	43.5	70.5	69.5
Code	N10-3G	N15-2G	N15-2BG	N15-4G	N20-3G

Opvouwbare werkplaatskranen Grues d'atelier pliable

Capaciteit (kg)  
Capacité (kg)

1000

2000

2000

3000

A

1580

1740

1740

1919

B

2200

2460

2460

2942

C

1480

1800

1830

2143

D

870

1070

1100

1126

E

112

170

170

268

R (Min)

960

1200

1200

1430

R (Max)

1300

1610

1610

1880

G

300

300

300

-

Gewicht (Kg)  
Poids (Kg)

99

150

143

302

Code

CRP10G

CRP20G

CRV20G

CRM30G

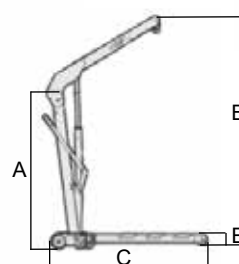
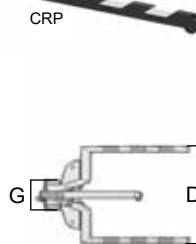

Versnellingsbak krik Cric de boîte



Capaciteit (kg)  
Capacité (kg)

300

750

1200

A

1200

1110

1110

B

850

820

815

C

315

315

315

D

2050

1930

1925

E

60

60

60

F

720

720

720

Gewicht (Kg)  
Poids (Kg)

26

28

34

Code

TRS300

TRS750

TRS1200

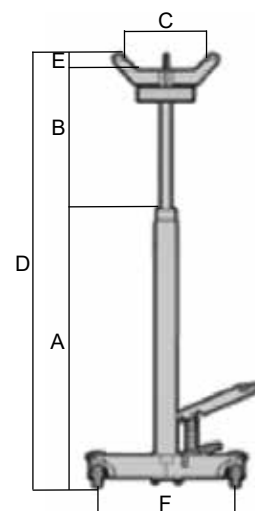



Persen Presses



Capaciteit (Ton) Capacité (Tonne)	15	30	50	100
A	550	670	890	1200
B	430	530	720	975
C	800	1850	1900	2050
D	132	132	150	260
E	350	488	490	715
G1 (Min)	45	53	84	115
G2 (Max)	338	740	770	915
R1 (hydr.)	95	150	84	/
R2 (Verleng/Extension)	75	75	75	/
R	170	225	195	250
Gewicht (Kg) Poids (Kg)	48	104	191	620
Code	PRS15	PRB30	PRD50	K100

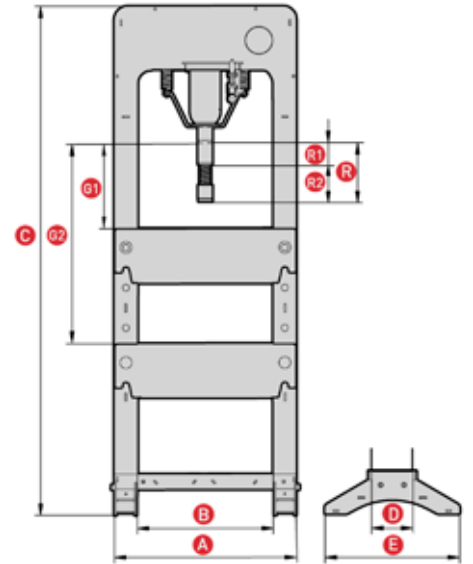

Pneumatisch platform voor motorfietsen  
Plateforme pneumatique pour moto



Cap. (kg) **450**  
Gewicht **161.5 kg**  
Poids  
Code **PTM-2**

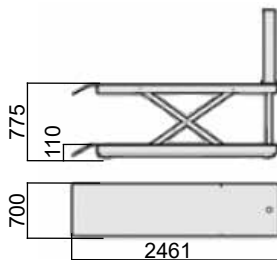

Hydraulische tafellift  
Table élévatrice hydraulique



Capaciteit Capacité	650	1500	2500
A	215	210	300
B	645	880	880
C	830	1020	1060
D	500	500	540
E	1060	1380	1440
F	645	690	795
Gewicht (Kg) Poids (Kg)	71	135	187
Code	ME-650	ME-1500	ME-2500

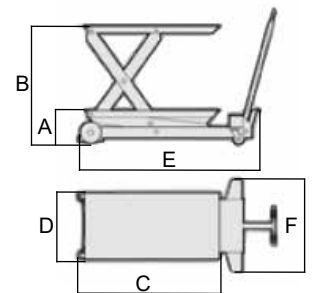

Assteun Chandelles



Capaciteit Capacité	6	10	15
H (Min)	365	375	340
H (Max)	520	550	532
No Pos.	5	5	4
Gewicht (Kg) Poids (Kg)	6	10,5	9,3
Code	C6	C10	S15B

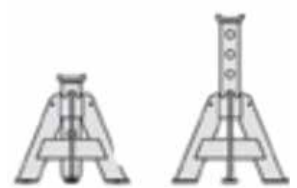



Elektrisch oplaadbare lampen/Lampe électrique rechargeable								
Serie	Duur Temps						Code	
KB110	5h aut	2,5h ch	IP20	22 LED	750 Lux - 230V + 12V	3,6V	IZ-KB110	●
342	4,5h aut	2,5h ch	IP64	19 LED	1500 Lux - 230V	3,7V	IZ-342	●
345	3h aut	3,5h ch	IP64	COB LED	430 Lumen 800 Lux - 100/230V	3,7V	IZ-345	●
KB140	3h aut	3,0h ch	w	LED	400 Lumen - 520/2400 Lux	3,7V/Lion	IZ-KB140	●
39120	4h aut	2,5h ch		LED	230 Lumen - 520 Lux	3,7V/Lipo	IZ-39120	●
39400	3h/12h	3,5h USB		LED	500 Lumen - 850 Lux @ 50cm		IZ-39400	●



Motorkap lamp / Lampe sous capot



Serie	Duur Temps						Code	
39900	2,5-10h aut	4h ch	500 Lumen	1200 Lux - 100/240V			IZ-39900	●
31900/230				2,5 m cable, 230V			IZ-31900/230	●
31900/24				2,5 m kabel, 12/24V			IZ-31900/24	●



KB020



KTL030

KTL035



KTL051



KTL055



KTL156

	Lichtsterkte Eclairage		Batterij excl. Batterie excl	Code	
1W LED	100 lm	4000 lux @ 1 m	IP20 2 x AA	IZ-KB020	●
3W Wit LED	270 lm	1400 lux	1 x AA	IZ-KTL030	●
3W LED Blanc	95 lm	1400 lux	2 x AA	IZ-KTL035	●
3W COB LED		280 lux @ 50 cm	3 x AAA	IZ-KTL051	●
2W LED		5700 lux @ 50 cm	3 x AAA	IZ-KTL156	●
0,5W LED		2200 lux @ 50 cm			



# Jerrycans Récipients métallique

**Metalen Jerrycan "HD" Groen**  
Récipient métallique "HD" Vert



Code	
5l	BJ-005000
10l	BJ-100000
20l	BJ-200000

**Metalen Jerrycan "HD" Blauw-Geel-Grijs**  
Récipient métallique "HD" Bleu-Jaune-Gris



Kleur Couleur	Code
20l blauw/bleu	BJ-2000BL
20l geel/jaune	BJ-2000GE
20l grijs/gris	BJ-2000GR
20l zwart/noir	BJ-2000ZW
20l RVS/Inox	BJ-2000RVS

**Jerrycan houder/Support**



Code  
BJ-100035

**Metalen Jerrycan "HD" Rood**  
Récipient métallique "HD" Rouge



Code	
5l	BJ-0500R0
10l	BJ-1000RO
20l	BJ-2000RO

**Opvangbak**  
Bacs de récupération



Afmetingen Dimensions	Code
6.0 l 350 x 250 x 110 mm	BT-900630
10.0 l 410 x 250 x 140 mm	BT-901030
25.0 l 532 x 320 x 200 mm	BT-902530

**Opvangschaal**  
Bassines de récupération



Diam.	Code
6.0 l 290 mm	MA-063120
14.0 l 400 mm	MA-063130

**Opvangbak PE 4 vakken**  
Bacs de récupération PE 4 chambres



Afmetingen Dimensions	Code
20 l 690 x 440 x 105 mm	DC-006892
55 l 1010 x 730 x 125 mm	DC-006891

**Tuit voor metalen Jerrycan**  
Embout pour récipient métallique



Code  
MA-054110



Code  
MA-054120

## Gietkan olie - Verseur à huile



Praktische gietkan voor olie met draaituit en verschillende dekselkleuren om mengen van verschillende oliën te voorkomen. Draaituit maakt het gemakkelijk om te openen en sluiten en houdt vuil buiten.

Verseur à huile pratique avec bec tournant et différentes couleurs de couvercle pour éviter de mélanger d'huiles différentes. Le bec tournant facilite l'ouverture et fermeture et empêche la saleté d'entrer.

Inhoud Content	Zwart Noir	Geel Jaune	Rood Rouge
3L korte tuit/bec court	MA-7391SZ	/	/
3L lange tuit/bec long	MA-7391LZ	/	/
5L korte tuit/bec court	MA-7392SZ	MA-7392SG	MA-7392SR
5L lange tuit/bec long	MA-7392LZ	MA-7392LG	MA-7392LR
10L korte tuit/bec court	MA-7393SZ	MA-7393SG	MA-7393SR
10L lange tuit/bec long	MA-7393LZ	MA-7393LG	MA-7393LR





1. ALU vatsleutel  
Clé en ALU



2. Vatsleutel  
Clé à fût

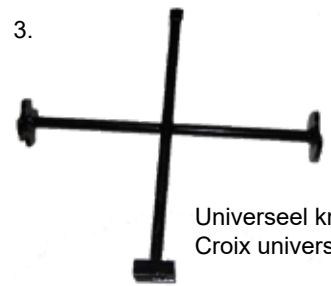

3. Universeel kruis  
Croix universelle



11. Sleutel deksel IBC 150/225  
Clé couvercle IBC 150/225

**Code**

1.	MA-040210
2.	TB-0BL306
3.	MA-040211
4.	TB-00PW31
5.	NS-071641
6.	TB-0BL103
6.	TB-0BL102
7.	TB-0BL308
8.	TB-0BL309
9.	TB-0BL302
10.	MA-DOPPENSLEUTEL61
11.	BC-DKSL150BL
	BC-DKSL225BL



4. Plastic vatsleutel  
Clé en plastique



10. Dopsleutel voor DIN61  
Clés cascettes pour DIN61

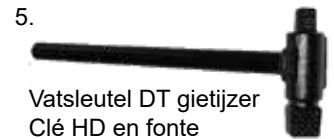

5. Vatsleutel DT gietijzer  
Clé HD en fonte



9. Vat veiligheidsventiel 2" voor  
drukvereffening bij aftappen.  
Opent automatisch bij 0.35 bar.  
Soupappe de sécurité pour fût  
2" par ouverture sous pression.  
S'ouvre à 0.35 bars.



7.

8.

6.

## Adaptors Adaptateurs



**Kleur/Couleur**      **Code**

Trisure - Ø 56 x 4 mm. M	Oranje / Orange	MA-034010
Mauser - Ø 70 x 6 mm. M	Blauw / Bleu	MA-034020
Din51 - Ø 52 x 5 mm. V/F	Groen / Vert	MA-034050
Din61 - Ø 60 x 6 mm. V/F	Geel / Jaune	MA-034030
Din61 - Ø 60 x 6 mm. V/F	RVS	MA-034030RVS
Din71 - Ø 68 x 7 mm. V/F	Bruin / Brun	MA-034070
59mm - Ø 56 x 6 mm. V/F	Zwart / Noir	MA-034040
63mm - Ø 63 x 4 mm. V/F	Wit / Blanc	MA-034060
S64x4 - BSP 2" V/F	Zwart / Noir	MA-034080
S70x6 - BSP 2" V/F	Zwart / Noir	MA-034090
DIN61M - BSP 2" M	Zwart / Noir	MA-034095
Mauser V/F - Trisure M	Rood/Rouge	BT-ADTS56

2" BSP



Koppeling/Raccords  
S100x8 V/F



**Code**

S100x8 - 2" BSP V/F	MA-061013
S100x8 - 3" BSP M/M	MA-061012
S100x8 - S60x6 M/M	MA-061011
S100x8 EPDM dichting/joint	MA-061099



Koppeling/Raccords S60x6 V/F



**Code**

S60x6 - Tule 19	MA-034101
S60x6 - Tule 25	MA-034100
S60x6 - Tule 32	MA-034110
S60x6 - Tule 38	MA-034111
S60x6 - Tule 50	MA-034120
S60x6 - V/F 3/4"	MA-034130
S60x6 - V/F 1"	MA-034140





# IBC Adapters (verkrijgbaar in INOX) Raccords IBC (disponible en INOX)



## PVC S60x6-met buis/avec tube



Code	Afm./Dim.	
1-BSBIBCB32	32 mm	●
1-BSBIBCB40	40 mm	●
1-BSBIBCB50	50 mm	●



## PEHD S60x6-draaibaar/rotatief

Code	Afm./Dim.	
1-BSBIBCRM34	3/4" M	●
1-BSBIBCRM1	1" M	●

## PEHD S60x6-man. uitgang/sortie male



Code	Afm./Dim.	
1-BSBIBCM12	1/2" M	●
1-BSBIBCM34	3/4" M	●
1-BSBIBCM1	1" M	●
1-BSBIBCM114	1 1/4" M	●
1-BSBIBCM112	1 1/2" M	●
1-BSBIBCM2	2" M	●



## PEHD S60x6-draaibaar/rotatief

Code	Afm./Dim.	
1-BSBIBCRF34	3/4" F	●
1-BSBIBCRF1	1" F	●

## PEHD S60x6-vrouw. uitgang/sortie femelle



Code	Afm./Dim.	
1-BSBIBCF12	1/2" F	●
1-BSBIBCF34	3/4" F	●
1-BSBIBCF1	1" F	●
1-BSBIBCF114	1 1/4" F	●
1-BSBIBCF112	1 1/2" F	●
1-BSBIBCF2	2" F	●



## PEHD S60x6-draaibaar/rotatief tule

Code	Afm./Dim.	
1-BSBIBCR19	19 mm	●
1-BSBIBCR25	25 mm	●
1-BSBIBCR32	32 mm	●
1-BSBIBCR40	40 mm	●

## 2" metalen vat - fut métallique S56x4, S70x6, S64x5 beschikbaar/disponible



Code	Afm./Dim.	
1-BSBIBCVF12	1/2" F	●
1-BSBIBCVF34	3/4" F	●
1-BSBIBCVF1	1" F	●
1-BSBIBCVF114	1 1/4" F	●
1-BSBIBCVF112	1 1/2" F	●
1-BSBIBCVF2	2" F	●

## PEHD S60x6-Gardena



Code	Afm./Dim.	
1-BSBIBCG12S60	1/2" Gardena	●
1-BSBIBCG34S60	3/4" Gardena	●

## PEHD S60x6-Camlock



Code	Afm./Dim.	
1-BSBIBCC12S60	1/2" F	●
1-BSBIBCC34S60	3/4" F	●
1-BSBIBCC1S60	1" F	●
1-BSBIBCC114S60	1 1/4" F	●
1-BSBIBCC112S60	1 1/2" F	●
1-BSBIBCC2S60	2" F	●



## Verloopadapter - Jontion mâle

Code	Afm./Dim.	
1-BSBIBJC2MS60	2" BSP x S60x6M	●
1-BSBIBJC218MS60	2 1/8" x S60x6M	●
1-BSBIBJCS100MS60	S100x8 x S60x6M	●

## IBC sleutel/Clié IBC

Code: 1-BSBIBCKEY ●

# Vatkransen Robinets de fûts

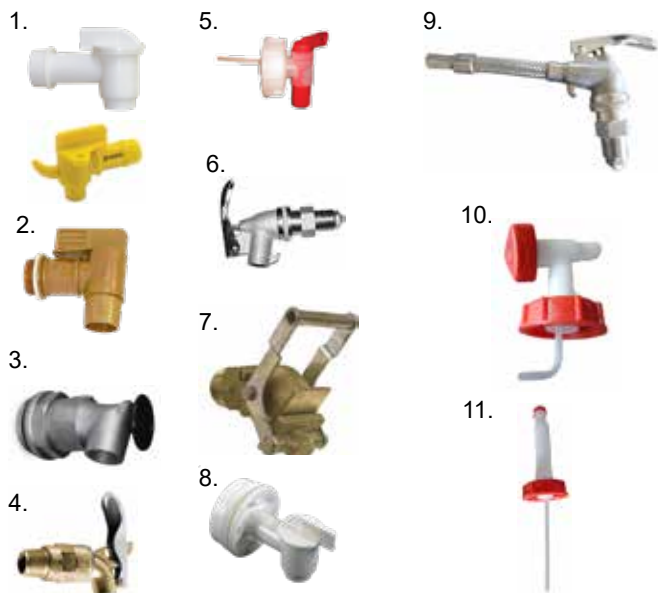

## Code

1.	PVC 3/4" BSP	SA-317000
	PVC 3/4" BSP vergrendelbaar	IG-44387
2.	PVC 2" BSP	SA-317001
3.	ALU 2" BSP	SA-318001
4.	Metal 3/4" BSP	SA-318000
5.	PVC 5 - 10l DIN51	MA-053160
	PVC 20L - 30L - 60L DIN61	MA-053165
6.	RVS 3/4" PTFE	TB-0BL305
7.	Messing 2"	TB-OBL301
8.	PVC 2" BSP	MA-053121
9.	RVS 3/4" PTFE+Flex	TB-0BL305/FLEX
10.	Kraan bidon DIN 45	DHKRAANDIN45
	Kraan bidon DIN 50	DHKRAANDIN50
	Kraan bidon DIN 51	DHKRAANDIN51
	Kraan bidon DIN 61 lang	DHKRAANDIN61 LANG
	Kraan bidon DIN 71	DHKRAANDIN71
11.	Flex schenktoest DIN61 draad	BCGTJC61KL



**3H1/Y1.2/200/ 15**

**L/08071/SNCH-DIMAR01  
I/CSI-09047/DIMAR01**



Omschrijving Description	Inhoud Capacité	Code
Olie + benzinetank Réservoir d'huile et d'essence	1.5 + 3.5 l	ID-7030
Benzinetank Réservoir d'essence	5 l	ID-7031
Benzinetank Réservoir d'essence	10 l	ID-7032
Benzinetank Réservoir d'essence	20 l	ID-7033
Benzinetank met tuit Réservoir d'essence avec bec	5 l	ID-7021
Benzinetank met tuit Réservoir d'essence avec bec	10 l	ID-7022
Vaste tuit/Bec rigide		ID-7503C
Flexibele tuit/Bec flexible		ID-7513C



Omschrijving Description	Inhoud Capacité	Code
ALTA 1500 VITON	1,5 l	ID-AL4000
ALTA 2000 VITON	2 l	ID-AL4002



Omschrijving Description	Inhoud Capacité	Code
ALTA 7000 VITON	7.05 l	ID-AL4020
ALTA 10000 VITON	10.75 l	ID-AL4004
ALTA 15000 VITON	15.00 l	ID-AL7200

Inhoud Capacité	Code
Chef 2 1,8 l	ID-004012

Volgens reglementen/Selon règlements:  
 \* 1935/2004/EC  
 \* 1895/2005/EC  
 \* 2023/2006/EC  
 \* 10/2011/EC en latere wijzigingen en  
 toevoegingen/et modifications et ajouts  
 subséquents

Omschrijving Description	Inhoud Capacité	Code
ALTA 2000 EPDM	2 l	ID-AL4012
ALTA 5000 EPDM	7,05 l	ID-AL4013



# Gietkannen en trechters Brechets et entonnoirs

Gietkan met zwart deksel en flexibele tuit.  
Brechet avec couvercle noir et flexible.



Capaciteit  
Capacité

1.0 l	MA-073210
2.0 l	MA-073220
3.0 l	MA-073230
5.0 l	MA-073240

Code

Flex tuit 1,2 & 3l	SA-679001
Flex tuit 5l	SA-679002

Gietkan metaal & tin  
Brechet acier & étain



Code

5l.	DP-007805
10l.	DP-007810
20l.	DP-007820

Gietkan met gekleurd draaideksel en flexibele tuit.  
Brechet avec couvercle coloré et flexible.



Inhoud Content	Groen Vert	Geel Jaune	Rood Rouge	Zwart Noir	Blauw Bleu
1,0l	MA-7221GR	MA-7221GE	MA-7221RO	MA-7221ZW	MA-7221BL
2,0l	MA-7222GR	MA-7222GE	MA-7222RO	MA-7222ZW	MA-7222BL
3,0l	MA-7223GR	MA-7223GE	MA-7223RO	MA-7223ZW	MA-7223BL
5,0l	MA-7324GR	MA-7324GE	MA-7324RO	MA-7324ZW	MA-7324BL

PVC Jerrycan



Kleur  
Couleur

Code

5l	Zwart/Noir	BT-JERPVC05
10l	Groen/Vert	BT-JERPVC10
20l	Groen/Vert	BT-JERPVC20

Maatbeker  
Brechet gradues



Code

Complete set 7delig Set complet 7 piece	MA-071000
0.10 l	MA-071010
0.25 l	MA-071025
0.50 l	MA-071050
1.0 l	MA-071100
2.0 l	MA-071200
3.0 l	MA-071300
5.0 l	MA-071500

Universele gieter  
Arrosoir universel



Capaciteit  
Capacité

Code

6.0 l	MA-073610
10.0 l	MA-073620

Oliepulp incl. vaste en flex tuit.  
Burette d'huile avec embout  
fixe et flex inclus



Inhoud  
Contenu

Code

200 ml	IG-041430
300 ml	IG-041431
500 ml	IG-041432
700 ml	IG-041434
1000 ml	IG-041435

Jerrycan met kraan  
Jerrycan avec robinet



Code

10l	BJ-100190
20l	BJ-100191

Verstuiver PE  
Verseur PE



Vaste bek  
Bec fixe

Code

125 ml	MA-074310
215 ml	IG-041802
250 ml	MA-074320
500 ml	MA-074330

Flexibel  
Flexible

Code

125 ml	MA-074210
250 ml	MA-074220
500 ml	MA-074230

Verstuiver (PE) ontsmetting 1L  
Verseur (PE) désinfection 1L



Code

ID-AL2056/86



**Trechter met antispatrand. PE**  
Entonnoir avec bord anti-éclaboussure.

Diam.	Code
260 mm	MA-095410
350 mm	MA-095420



**Trechter PP**  
Entonnoir PP

	Code
Ø 50	MA-072110
Ø 100	MA-072130
Ø 200	MA-072170
Ø 300 + zeef	MA-072300
Ø 350 + zeef	MA-072350
Ø 400 + zeef	MA-072400



**Trechter PP**  
Entonnoir PP

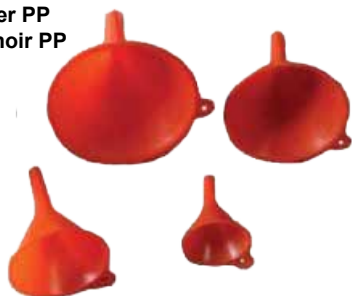

	Code
Set Ø 50, 75, 100, 120	MA-072000
Ø 50	MA-07211R
Ø 75	MA-07212R
Ø 100	MA-07213R
Ø 120	MA-07214R
Ø 150	MA-07215R
Ø 160 + zeef + handvat	MA-07216R
Ø 200 + zeef	MA-07217R
Ø 250 + zeef	MA-07219R



	Ø mm	Zeef Filtre	Flexibel Flexible	Code
B1	160	✓	PVC	MA-7216B1
B2	160	✓	Inox	MA-7216B2
B3	160	✓	2 x 90°	MA-7216B3
B4	140	✓	PVC	MA-072301

**Trechter met flexibele tuit.**  
Entonnoir avec flexible.



Diam.	Code
100 mm	MA-670010
190 mm	MA-670019
230 mm	MA-670023

**Batterijvuller**

Remplisseur de batterie



Code	L
IZ-000298	2 L
IZ-000980	1 L

**Trechters met filter**  
Entonnoirs avec filtre



	Diam. (mm)	Code
1.	Galva 120	MA-ITF15R
2.	Galva 140 flex	MA-ITF07F
3.	Galva 160	MA-07225D
4.	Métal 180	MA-072320
5.	Métal 200	DP-023440
6.	Galva 300	ZH-033222

**Multi purpose pomp 1l**  
Pompe à multi usage 1l

Maataanduiding  
per 100ml

Graduation  
par 100ml



Code
TB-000701

**Trechter met filter en 2 x 90°. PE**  
Entonnoir avec filtre et 2 x 90°. PE



Diam.	Code
160 mm	MA-095625

**Afsluitbare trechter. PE**  
Entonnoir refermable. PE



Diam.	Code
180 mm	IP-0093000A
220 mm	IP-0093100A

**Rechthoekige trechter met zeef.**  
Entonnoir carré avec filtre.



300 x 200 x 320 mm
Code
MA-072240



	Inhoud Contenu	Code
Loc 222	50 ml	BS-2418050
Loc 243	50 ml	BS-5503050
Loc 270	50 ml	BS-8354050
Loc 401	20 ml	BS-IS43020
Loc 406	20 ml	BS-IS32020
Loc 454	20 ml	BS-IS47020
Loc 542	50 ml	BS-5314050
Loc 574	75 ml	BS-5814075
Loc 577	75 ml	BS-5811075
Loc 577	250 ml	BS-5811250
Loc 518	75 ml	BS-5831075
Loc 641	50 ml	BS-5311050
Loc 648	50 ml	BS-8321050



Golden tape	Lengte Longueur	Code
0.10 x 12 mm	12 m	DW-GT

**Afdichtingsmiddelen**  
**Etanchéités**



	Gas keuring Certification gaz EN 751-3FRp	Lengte Longueur	Code
0.075 x 12 mm	X	12 m	IR-127512
0.10 x 12 mm	X	12 m	IR-121012
0.10 x 20 mm	X	20 m	IR-191020
0.20 x 20 mm	X	20 m	IR-192020
0.10 x 12 mm	✓	12 m	IR-121012EN
0.10 x 19 mm	✓	20 m	IR-191020EN

Teflon koord Corde teflon



Code

IR-TWIN55

Extreem sterk PTFE tape. GT dient voor het afdichten van pijpverbindingen en schroefverbindingen. Het is bestand tegen agressieve producten zoals benzine, olie, propaan, petroleum, kerosine en aardgas (druk tot <300 psi).

Ruban en PTFE extrêmement solide. Sert à étanchéifier les raccords de conduites par emmanchement ou par filetage. Résiste aux produits agressifs comme l'essence, les huiles, le propane, le pétrole, le kérosène et le gaz naturel (pression <300 psi).

Nieuwe generatie standaard PTFE koord - 75m

Nouvelle génération corde teflon standard - 75m



Code

IR-CORD75

**Industriële stiften**  
**Marqueurs industriels**



Zetek permanent markers met aluminium behuizing. Punt 4/2mm. Niet toxisch: "ASTM D 4236" label

Marqueurs permanents Zetek avec corps en aluminium. Point 4/2mm. Non toxique: conforme "ASTM D 4236"

Kleur Couleur		Code	
Wit / Blanche	●	IZ-KPM010WH	●
Geel / Jaune	●	IZ-KPM010YE	●
Zwart / Noir	●	IZ-KPM010BK	●
Rood / Rouge	●	IZ-KPM010RD	●
Blauw / Bleu	●	IZ-KPM010BU	●
Groen / Vert	●	IZ-KPM010GN	●
Bruin / Brun	●	IZ-KPM010BN	●
Goud / Or	●	IZ-KPM010GL	●
Oranje/Orange	●	IZ-KPM010OR	●
Zilver / Argent	●	IZ-KPM010SL	●
Paars / Violet	●	IZ-KPM010VT	●



Display voor 72 stiften  
Display pour 72 marqueurs

**EMILIANA  
SERBATO****ANNOVI  
REVERBERI**  
The Power of Experience**OMCN**  
S.p.A.**FILCAR****Cattini**  
OLEOPNEUMATICA**SS** **CREEMERS**  
COMPRESSORS

Getoonde afbeeldingen zijn louter illustratief en niet bindend. Wij zijn niet verantwoordelijk voor eventuele drukfouten. Prijzen exclusief BTW. Levering in België franco vanaf € 400.00 (netto, excl. BTW). Nederland en Luxemburg franco vanaf €450.00. Transportkosten België €15.00 per colli, €50.00 per pallet. Nederland en Luxemburg per colli €20.00, per pallet €55.00. Bij orders onder de 50€ excl. 21% BTW worden er 10€ excl. 21% BTW administratiekosten aangerekend. Bestekkosten voor herstelling bedragen €45.00. Bestekkosten worden niet aangerekend bij overgaan tot herstelling. Algemene condities voor garantie: Iedere garantieaanvraag moet ingediend worden met de verkoopfactuur en met omschrijving van het probleem. Aanvraag van aankoopfactuur is mogelijk. De garantie geldt enkel voor fabricagefouten. Terugname voor creditering: Minimum 15% administratieve kost en 25% logistieke kost op het netto bedrag wordt aangerekend voor terugname van goederen. Extra kosten worden aangerekend bij het ontbreken van dozen, handleidingen, enz. Terugname van niet-stock producten wordt niet aanvaard.

Les images sont données à titre indicatif et non contraignant. Nous ne sommes pas responsables des erreurs d'impression. Prix hors TVA. La livraison gratuite en Belgique à partir de € 400.00 (excl. TVA nette). Les Pays-Bas et Luxembourg franco à partir de €450.00. Frais de transport Belgique €15.00 par colli, €50.00 par palette. Les Pays-Bas et Luxembourg par colli €20.00, par palette €55.00. Pour des ordres moins de 50€ excl. 21% TVA, on compte 10€ excl. 21% TVA des frais d'administration. Frais de devis: €45.00. Pas de frais de devis au cas d'un accord pour réparation. Conditions générales de garantie: Chaque demande de garantie doit être accompagnée de la facture d'achat et de la description de l'anomalie. La garantie est uniquement valable pour les erreurs de fabrication. Reprise et demande de note de crédit: Minimum de 15% de frais administratif et 25% de frais logistique sur le montant net de la merchandise vous seront portés en compte pour la reprise. Des frais supplémentaires seront portés en compte si il manque la boîte, le manuel d'utilisation, etc. La reprise de produits spéciaux est automatiquement refusée.